

mectron



→ MECTRON
PIEZOSURGERY® INSTRUMENTE



PIEZOSURGERY®

PIEZOSURGERY®
DIE ORIGINAL-
METHODE –
EVIDENCE BASED!





INHALTSVERZEICHNIS

4	PIEZOSURGERY® Methode	33	Instrument IM3.4P	59	Instrument OP2	85	Instrumente EX2 - EX3
6	Instrumentenqualität	34	Instrument IM4A	60	Instrumente OP3 - OP3A	86	Piezoelektrische Wurzelheber
8	Indikationen	35	Instrument IM4P	61	Instrument OP4	87	Instrument EXL1
10	Basic Set	36	Instrument P2-3	62	Instrumente OP5 - OP5A	88	Instrument EXL2
11	Osteotomy Set	37	Instrument P3-4	63	Instrument OP6	89	Instrument EXL3
12	Sinus Lift Lateral Set	38	Instrumente OT1 - OT1A	64	Instrument OP7	90	Instrumente EXP3-R - EXP3-L
13	Piezo Lift Set	39	Instrument OT2	65	Instrument OP8	91	Instrumente EXP4-R - EXP4-L
14	Sinus Lift Set	40	Instrument OT4	66	Instrument OP9	92	Instrument PS1
15	Implant Prep Set Pro	41	Instrumente OT5 - OT5A - OT5B	67	Instrument SLC	93	Instrument PS2
16	Extraction Set	42	Instrument OT6	68	Instrument EL1	94	Instrument PS6
17	Third Molar Extraction Set	43	Instrumente OT7 - OT7A	69	Instrument EL2	95	Instrument PP1
18	Explantation Set	44	Instrument OT7S-4	70	Instrument EL3	96	Instrument PP10
19	Resective Perio Set	45	Instrument OT7S-3	71	Instrument SLS	97	Instrumente PP11-PP12
20	Retro Surgical Set	46	Instrument OT7-20	72	Instrument SLE1	98	Instrumentenhalter ICP, Ansatz IC1
21	Instrumentenbox und Tray	47	Instrumente OT8R - OT8L	73	Instrument SLE2	99	Crown prep tips
22	Instrument IM15	48	Instrument OT9	74	Instrument PR1	100	Enzymec
23	PINS IM1, IM15, 2-2.4, 2-3	49	Instrument OT11	75	Instrument PR2	102	Wissenschaft
24	Instrument IM1 AL	50	Instrument OT12	76	Instrument EN1	103	Mectron education
25	PINS IM1 AL, 2-2.4 AL, 2-3 AL	51	Instrument OT12S	77	Instrument EN2	104	Zubehör
26	Instrumente IM2A - IM2A-15	52	Instrument OT13	78	Instrument EN3	106	Bestellnummern Instrumente
27	Instrumente IM2P - IM2P-15	53	Instrument OT14	79	Instrument EN4	108	Korrekte Einstellungen für die Instrumente
28	Instrument IM2.8A	54	Instrument SLO-H	80	Instrument EN5R	112	Sequenz der Instrumente für die Implantatbetaufbereitung
29	Instrument IM2.8P	55	Instrument PL1	81	Instrument EN5L		
30	Instrumente IM3A - IM3A-15	56	Instrument PL2	82	Instrument EN6R		
31	Instrumente IM3P - IM3P-15	57	Instrument PL3	83	Instrument EN6L		
32	Instrument IM3.4A	58	Instrument OP1	84	Instrument EX1		

→ PIEZOSURGERY® METHODE

→ PIEZOSURGERY®
HAT EINE NEUE
DIMENSION IN DER
KNOCHENCHIRURGIE
DEFINIERT!



- selektiv, einfach, stressfrei
- mehr Qualität und Erfolg für
Behandler und Patient



Die Original-Methode PIEZOSURGERY® eröffnet dank kontrollierter, mehrdimensionaler Ultraschallschwingungen ein neues Zeitalter der Osteotomie, Osteoplastik und Extraktion in der Implantologie, Parodontologie, Endodontie und orthopädischen Kieferchirurgie.

- MIKROMETRISCHER SCHNITT: optimale chirurgische Präzision und intraoperative Sensibilität
- SELEKTIVER SCHNITT: minimale Schädigung des Weichgewebes und größere Sicherheit für Sie und Ihre Patienten
- KAVITATIONSWIRKUNG: optimale intraoperative Sicht (blutfrei)
- HISTOLOGISCHER VORTEIL: verbesserte Knochenheilung und Osseointegration

→ INSTRUMENTENQUALITÄT



→ PRÄZISION

Eine CNC gesteuerte 5-dimensionale Schleifmaschine schärft mit einer Genauigkeit von bis zu 0,01 mm. Der vollständige Schleifprozess eines Instrumentes dauert bis zu 12 min.

→ MATERIAL

mectron Ultraschall-Instrumente werden aus hochwertigem, medizinischem Edelstahl gefertigt.



→ HIGH-END INSTRUMENTE FÜR PROFIS

Jedes mectron Ultraschall-Instrument durchläuft 12 Arbeitsschritte.



→ DIAMANTIERUNG

Abhängig von der Indikation werden die Instrumente mit speziell ausgewählten Diamantkörnern beschichtet. Die Größe der Diamantkörner wird der Indikation angepasst.



→ NITRO-TITAN-BESCHICHTUNG

Eine Beschichtung mit Nitro-Titan, aufgebracht auf alle Instrumente zur Knochenbearbeitung, verbessert die Oberflächenhärte, verhindert Korrosion und erhöht die Standzeiten der Instrumente.



→ BESCHRIFTUNG

Jedes Instrument erhält eine Laserbeschriftung.

→ QUALITÄTSKONTROLLE

Jedes Instrument wird kontrolliert bevor es für den Verkauf freigegeben wird.

INDIKATIONEN

→ INTERNER SINUS LIFT	→ LATERALER SINUS LIFT	→ IMPLANTATBETTAUFBEREITUNG	→ KIEFERKAMM-SPALTUNG	→ PERIOST-PRÄPARATION	→ EXTRAKTION	→ EXTRAKTION DES DRITTEN MOLAREN	→ EXPLANTATION	
→ PIEZO-LIFT	→ STANDARD	→ STANDARD	→ OPTIONAL	→ STANDARD	→ STANDARD	→ STANDARD	→ STANDARD	
PL1	SLC	IM1S	IM1 AL	OT7	PR1	EX1	EXL1	EXP3-R
PL2	SLO-H	IM2A	IM2A-15	OT4	PR2	EX2	EXL2	EXP3-L
PL3	SLS	IM3A	IM2.8A	OP5		EX3	EXL3	EXP4-R
	SLE1	IM4A	IM3A-15	OT12		PS2	→ OPTIONAL	EXP4-L
	SLE2	IM2P	IM3.4A	→ OPTIONAL			EX1	
	OP3	IM3P	IM2P-15	OT2			SLO-H	
	OT1	IM4P	IM2.8P	OT7A				
	EL1	OT4	IM3P-15	OT7S-4				
	→ OPTIONAL	P2-3	IM3.4P	OT7S-3				
	OT1A	P3-4	PIN IM1	OT7-20				
	OT5		PIN 2-2.4	OT12S				
	OT5A							
	OT5B							
	EL2							
	EL3							

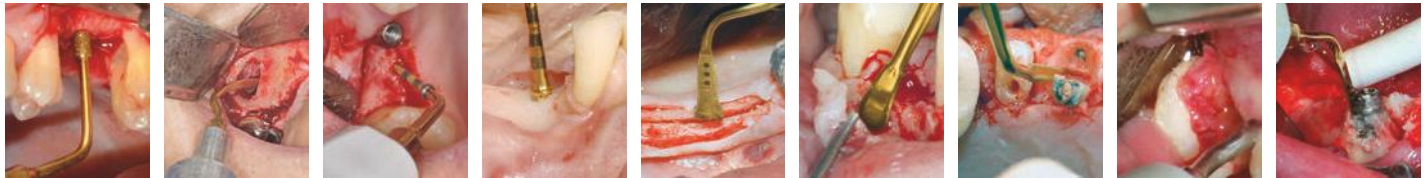

→ GEWINNUNG VON KNOCHEN-BLÖCKEN

→ STANDARD
OT7
OP5
OT8L
OT8R
OT12
→ OPTIONAL
OT6
OT7A
OT7S-4
OT7S-3
OT7-20
OT12S

→ GEWINNUNG VON AUTOLOGEM KNOCHEN/KNOCHEN-MODELLIERUNG

→ STANDARD
OP3
OP1
→ OPTIONAL
OP2
OP3A

→ WURZEL-SPITZEN-RESEKTION UND RETROGRADE CHIRURGIE

→ STANDARD
OP7
PS2
EN1
EN2
EN3
EN4
→ OPTIONAL
EN5R
EN5L
EN6R
EN6L
OP3

→ OSTEOTOMIE IN NERVENÄHE

→ STANDARD
OT1
OT5

→ KORTIKOTOMIE-TECHNIKEN

→ STANDARD
OT7S-4
OT7S-3
→ OPTIONAL
OT7
OT7A

→ PARODONTALCHIRURGIE UND IMPLANTATREINIGUNG

→ STANDARD	→ OPTIONAL
OP5A	PS1
OP8	PS6
OP9	PP10
OT13	PP11
OT14	PP12
OP5	OP2
OP3	OP3A
PS2	OP4
PP1	OP6
ICP + IC1	

→ KRONEN-PRÄPARATION

→ STANDARD
DB2
CROWN PREP TIPS
TA12D90* Ø 1,2 mm
TA12D60*
TA14D120* Ø 1,4 mm
TA14D90*
TA14D60*
TA16D120* Ø 1,6 mm
TA16D90*
TA16D60*
TF12D90* Ø 1,2 mm
TF12D60*
TF16D90* Ø 1,6 mm
TF16D60*

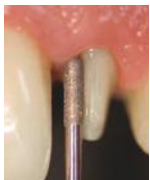

→ BASIC SET

→ LIEFERUMFANG:

- 1 Instrument OT7
- 1 Instrument OT2
- 1 Instrument EX1
- 1 Instrument OP1
- 1 Instrument OP3
- 1 Instrumenten Tray

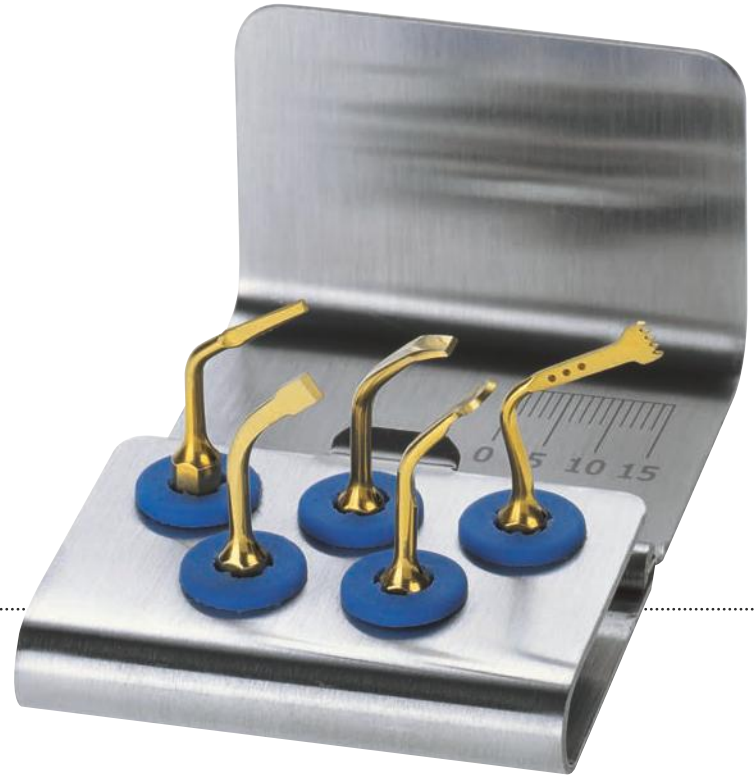

→ OT7 → OT2 → EX1 → OP1 → OP3



→ OSTEOTOMY SET



→ LIEFERUMFANG:

- 1 Instrument OT7
- 1 Instrument OT7S-4
- 1 Instrument OT7S-3
- 1 Instrument OT8R
- 1 Instrument OT8L
- 1 Instrumenten Tray

→ OT7 → OT7S-4 → OT7S-3 → OT8R → OT8L

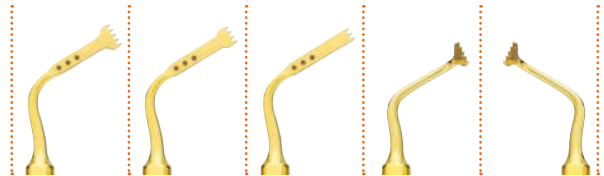

→ SINUS LIFT LATERAL SET*

→ LIEFERUMFANG:

- 1 Instrument SLC
- 1 Instrument SLO-H
- 1 Instrument SLS
- 1 Instrument SLE1
- 1 Instrument SLE2
- 1 Instrumenten Tray



→ SLC → SLO-H → SLS → SLE1 → SLE2



→ PIEZO LIFT SET*



→ LIEFERUMFANG:

- 1 Instrument PL1
- 1 Instrument PL2
- 1 Instrument PL3
- 1 Instrumenten Tray

→ PL1 → PL2 → PL3

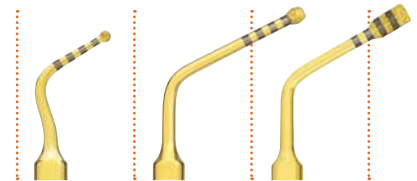

→ SINUS LIFT SET*

→ LIEFERUMFANG:

- 1 Instrument OT1
- 1 Instrument OT5
- 1 Instrument EL1
- 1 Instrument EL2
- 1 Instrument EL3
- 1 Instrumenten Tray

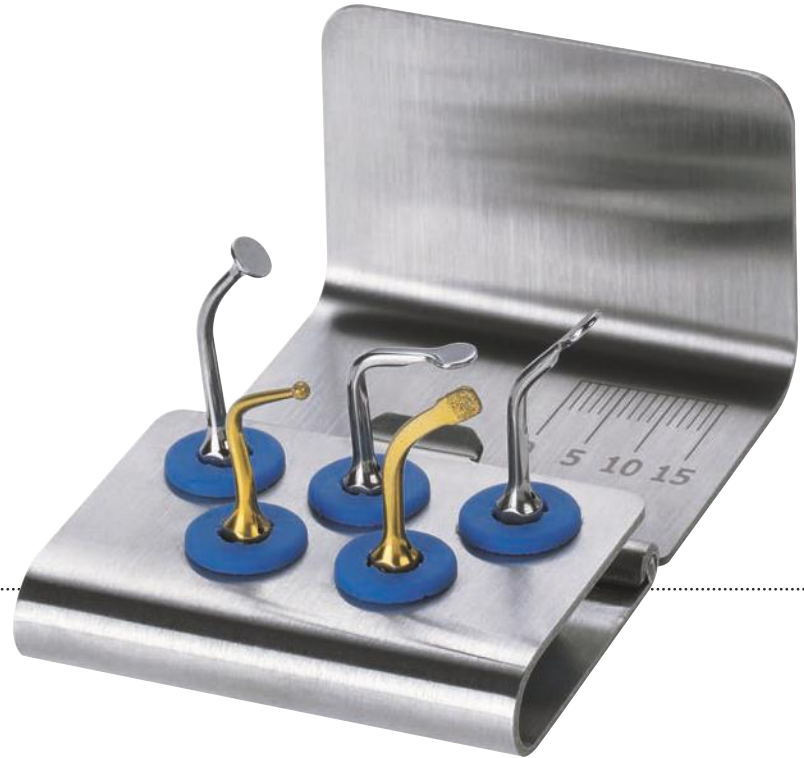

→ OT1 → OT5 → EL1 → EL2 → EL3



14

*entwickelt in Zusammenarbeit mit Prof. Tomaso Vercellotti

PIEZOSURGERY®



IMPLANT PREP SET PRO*



→ LIEFERUMFANG:

- 1 Instrument IM15
- 1 Instrument IM2A
- 1 Instrument IM2P
- 1 Instrument IM3A
- 1 Instrument IM3P
- 1 Instrument OT4
- 1 Instrument IM4A
- 1 Instrument IM4P
- 1 Instrument P2-3
- 1 Instrument P3-4
- 3 Pins IM15
- 3 Pins 2-2.4
- 1 Instrumentenbox

→ IM15 → IM2A → IM2P → IM3A → IM3P → OT4 → IM4A → IM4P → P2-3 → P3-4 → PIN IM15 → PIN 2-2.4

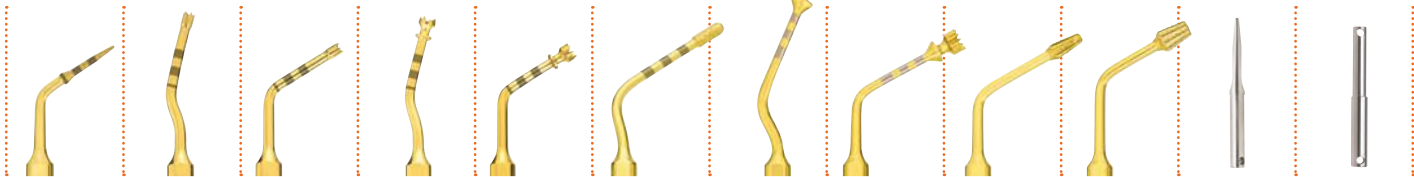

→ EXTRACTION SET*

→ LIEFERUMFANG:

- 1 Instrument EX1
- 1 Instrument EX2
- 1 Instrument EX3
- 1 Instrument PS2
- 1 Instrument PS6
- 1 Instrumenten Tray



→ EX1 → EX2 → EX3 → PS2 → PS6

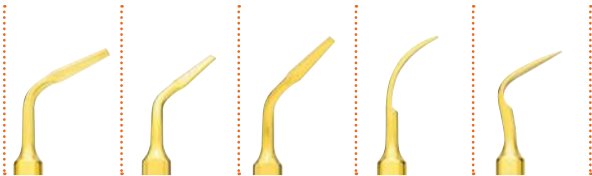

→ THIRD MOLAR EXTRACTION SET*

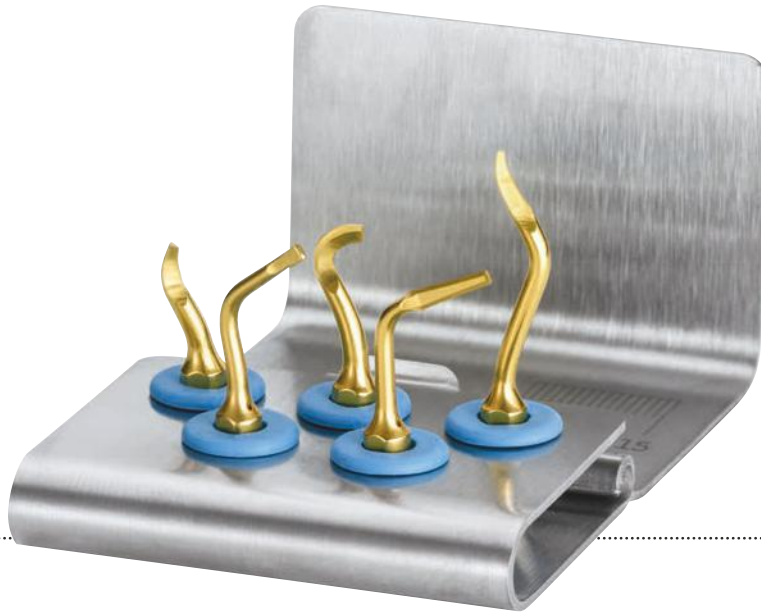

→ LIEFERUMFANG:

- 1 Wurzelheber EXL1
- 1 Wurzelheber EXL2
- 1 Wurzelheber EXL3
- 1 Instrument EX1
- 1 Instrument SLO-H
- 1 Instrumenten-Tray

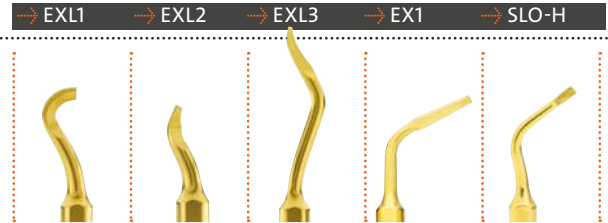

* entwickelt in Zusammenarbeit mit Dr. Fabrizio Fontanella

→ EXPLANTATION SET

→ LIEFERUMFANG:

- 1 Instrument EXP3-R
- 1 Instrument EXP3-L
- 1 Instrument EXP4-R
- 1 Instrument EXP4-L
- 1 Instrumenten Tray



→ EXP3-R → EXP3-L → EXP4-R → EXP4-L

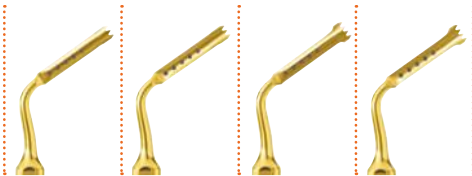

RESELECTIVE PERIO SET*



→ LIEFERUMFANG:

- 1 Instrument OT13
- 1 Instrument OT14
- 1 Instrument OP5A
- 1 Instrument OP8
- 1 Instrument OP9
- 1 Instrumenten Tray

→ OT13 → OT14 → OP5A → OP8 → OP9

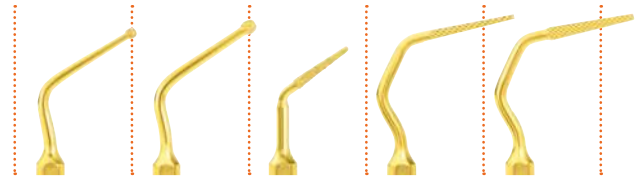

RETRO SURGICAL SET

→ LIEFERUMFANG:

- 1 Instrument OP7
- 1 Instrument EN1
- 1 Instrument EN3
- 1 Instrument EN5R
- 1 Instrument EN5L
- 1 Instrumenten Tray

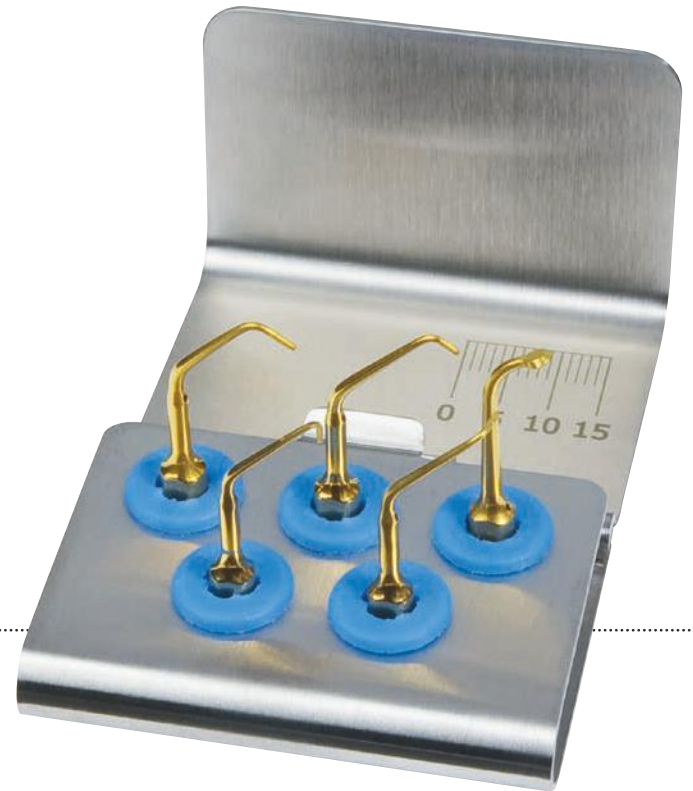

→ OP7 → EN1 → EN3 → EN5R → EN5L

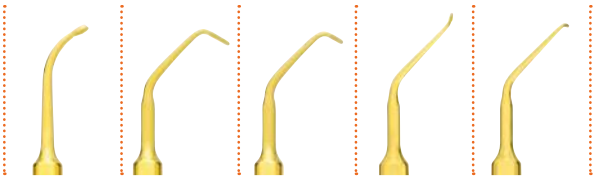

➔ INSTRUMENTENBOX UND TRAY



➔ PIEZOSURGERY® INSTRUMENTENBOX

- komplett sterilisierbar
- perfekte Aufbewahrung von PIEZOSURGERY® Instrumenten
- kompakt, leicht, geräumig und einfach zu handhaben

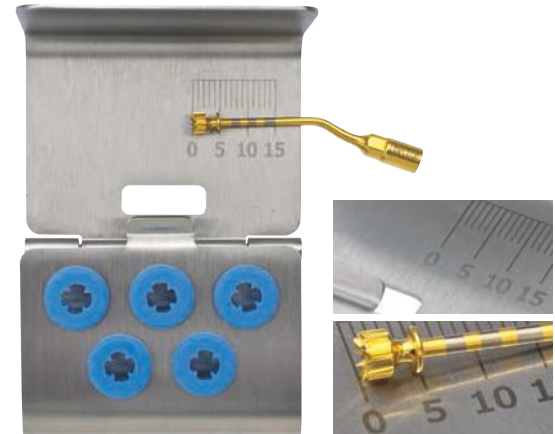

➔ INSTRUMENTEN-TRAY

- Edelstahl-Tray mit Längenskala
- ideal für die Instrumenten-Aufbewahrung
- Tray sterilisierbar

→ FUNKTION

Knochenperforation

→ EINSATZGEBIET

initiale richtungsgebende
Osteotomie

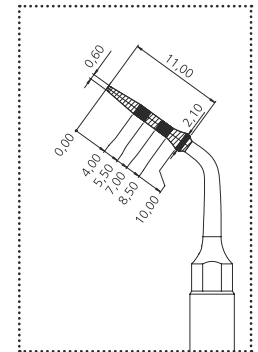
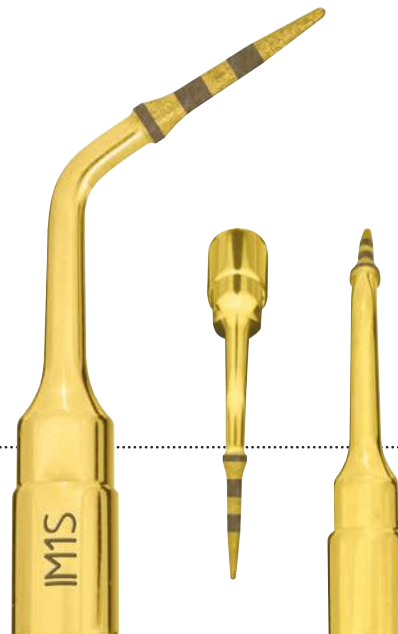

Diamantenkorngöße 30 µm

→ PINS IM1, IM1S, 2-2.4, 2-3

→ BESCHREIBUNG

Richtungsindikatoren, passend für IM1S, IM2 (Ø 2 mm) und OT4 (Ø 2,4 mm), IM1 SP

→ EINSATZGEBIET

Zur Kontrolle der Präparationsachse

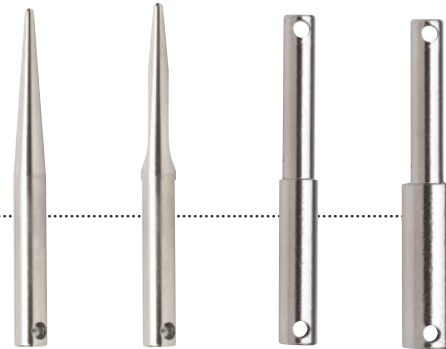
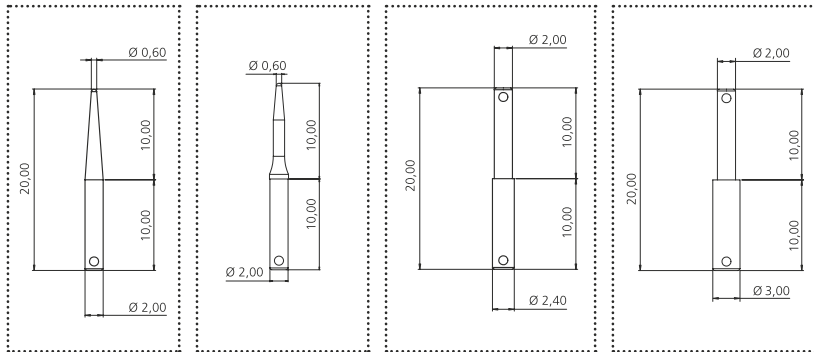

→ PIN IM1

→ PIN IM1S

→ PIN 2-2.4

→ PIN 2-3

→ FUNKTION

Knochenperforation

→ EINSATZGEBIET

initiale richtungsgebende Osteotomie
in Extraktionsalveolen

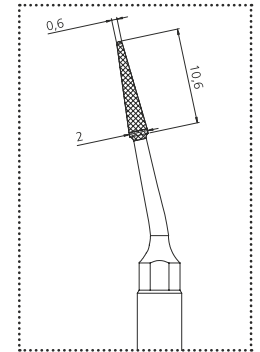
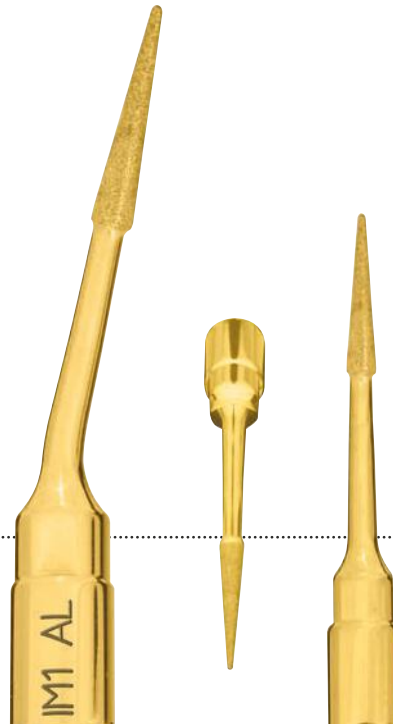

Diamantenkorngöße 30 µm

→ ALVEOLAR PINS IM1 AL, 2-2.4 AL, 2-3 AL

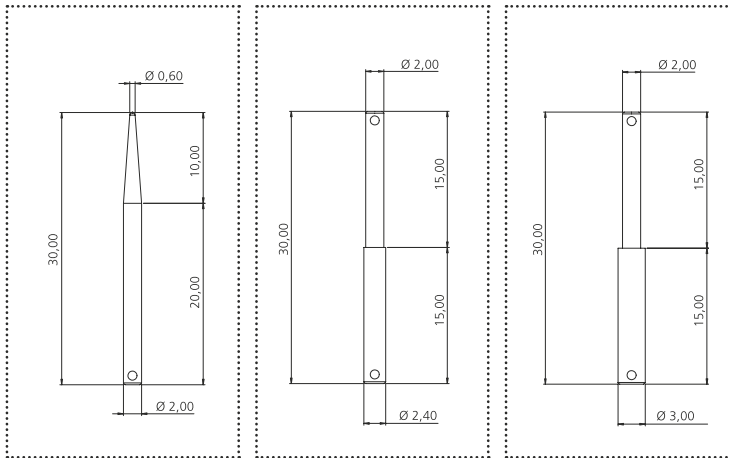

→ BESCHREIBUNG

Richtungsindikatoren für die Extraktionsalveole (30 mm Länge), passend für IM1 AL, IM2A ($\varnothing 2$ mm), IM 3A ($\varnothing 3$ mm) und OT 4 ($\varnothing 2,4$ mm)

→ EINSATZGEBIET

Zur Kontrolle der Präparationsachse



→ PIN IM1 AL

→ PIN 2-2.4 AL

→ PIN 2-3 AL

→ IM2A – IM2A-15

2 mm Ø Implantatbett-Instrument

→ **FUNKTION**
Knochenperforation

→ **EINSATZGEBIET**
richtungsgebende Osteotomie in
anterioren Regionen (im Oberkiefer)

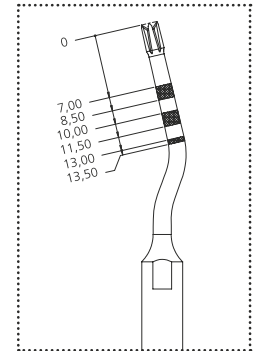
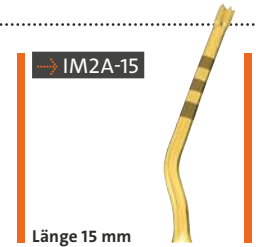

2 mm Ø Implantatbett-Instrument

→ IM2P – IM2P-15

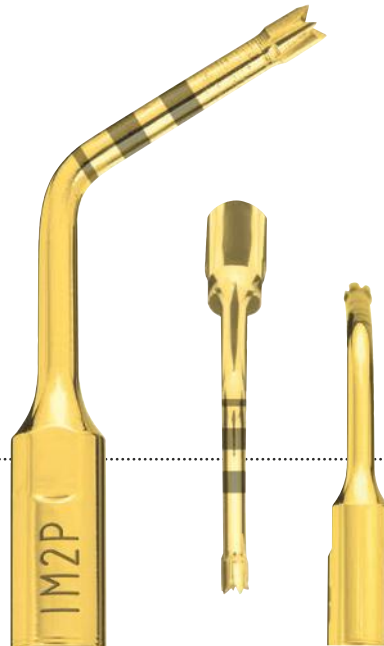
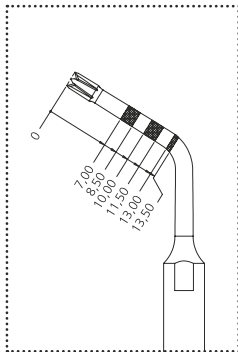

→ FUNKTION
Knochenperforation

→ EINSATZGEBIET
richtungsgebende Osteotomie in
posterioren Regionen (im Oberkiefer)



→ FUNKTION

Knochenperforation

→ EINSATZGEBIET

zum Erweitern oder Abschließen der Implantatbettaufbereitung; Instrument mit doppelter Kühlung zur Vermeidung von Überhitzung

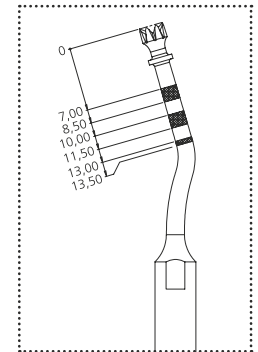

2,8 mm Ø Implantatbett-Instrument

→ IM2.8P

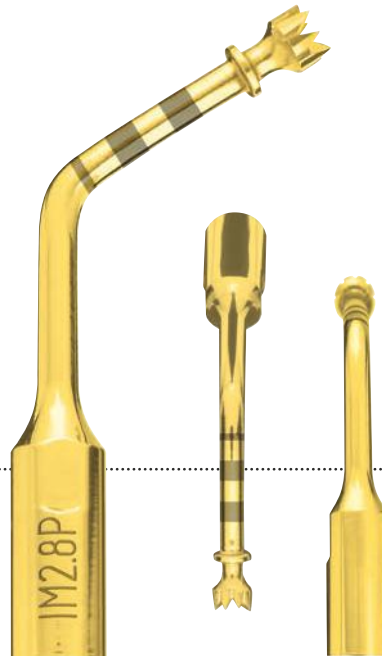
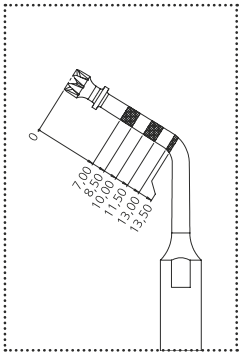

→ FUNKTION
Knochenperforation

→ EINSATZGEBIET
zum Erweitern oder Abschließen
der Implantatbettaufbereitung;
Instrument mit doppelter Kühlung
zur Vermeidung von Überhitzung



→ IM3A – IM3A-15

3 mm Ø Implantatbett-Instrument

→ **FUNKTION**
Knochenperforation

→ **EINSATZGEBIET**
zum Erweitern oder Abschließen
der Implantatbettaufbereitung;
Instrument mit doppelter Kühlung
zur Vermeidung von Überhitzung

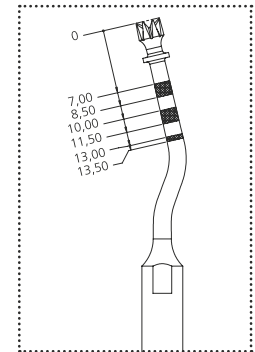
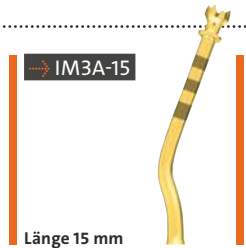

3 mm Ø Implantatbett-Instrument

→ IM3P – IM3P-15

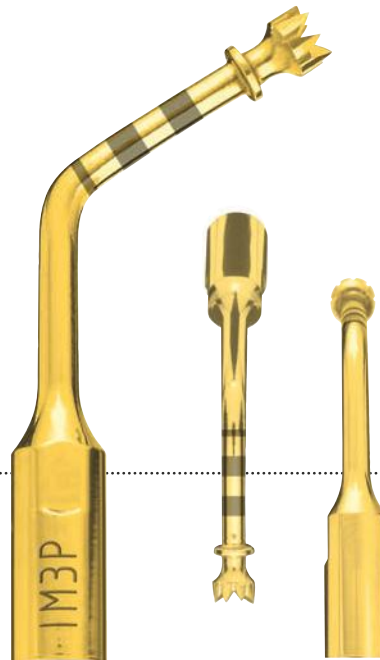
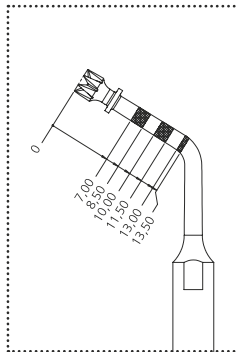

→ FUNKTION
Knochenperforation

→ EINSATZGEBIET
zum Erweitern oder Abschließen
der Implantatbettaufbereitung;
Instrument mit doppelter Kühlung
zur Vermeidung von Überhitzung

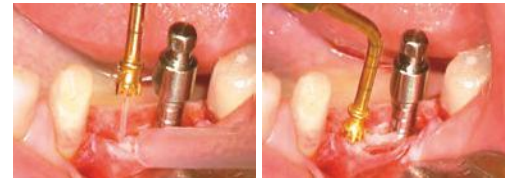

→ FUNKTION

Knochenperforation

→ EINSATZGEBIET

zum Erweitern oder Abschließen der Implantatbettaufbereitung; Instrument mit doppelter Kühlung zur Vermeidung von Überhitzung

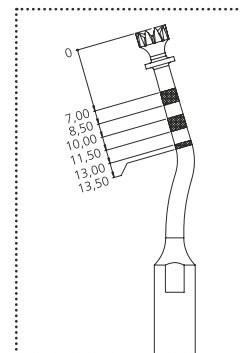

3,4 mm Ø Implantatbett-Instrument

→ IM3.4P

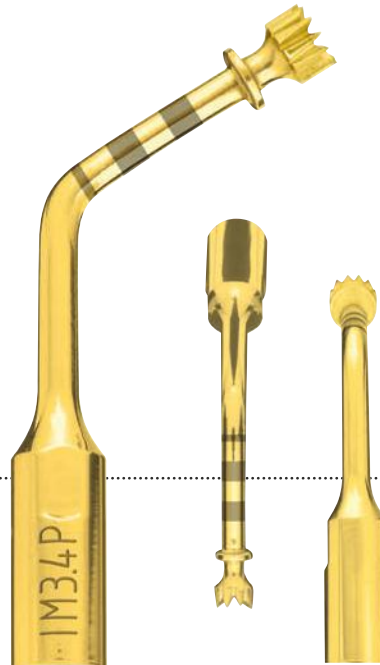
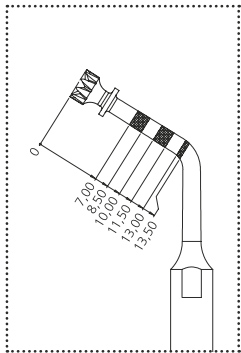

→ **FUNKTION**
Knochenperforation

→ **EINSATZGEBIET**
zum Erweitern oder Abschließen
der Implantatbettaufbereitung;
Instrument mit doppelter Kühlung
zur Vermeidung von Überhitzung

→ FUNKTION

Knochenperforation

→ EINSATZGEBIET

zum Abschließen der Implantatbett-aufbereitung; Instrument mit doppelter Kühlung zur Vermeidung von Überhitzung

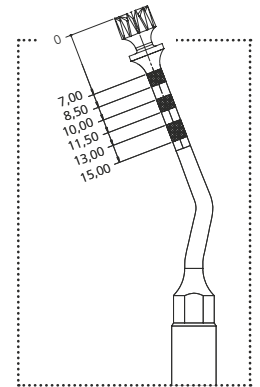

4 mm Ø Implantatbett-Instrument

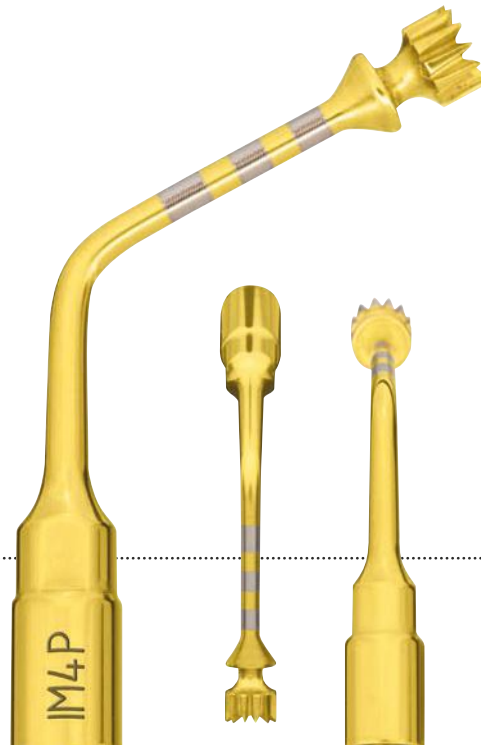
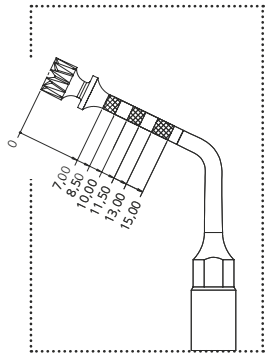

→ **FUNKTION**
Knochenperforation

→ **EINSATZGEBIET**
zum Abschließen der Implantatbett-
aufbereitung; Instrument mit
doppelter Kühlung zur Vermeidung
von Überhitzung



→ FUNKTION

mikrometrische Osteotomie

→ EINSATZGEBIET

zur Optimierung der Konzentrizität
der Implantatbettaufbereitung
zwischen $\varnothing 2$ und $\varnothing 3$ mm

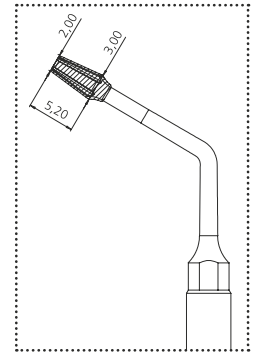
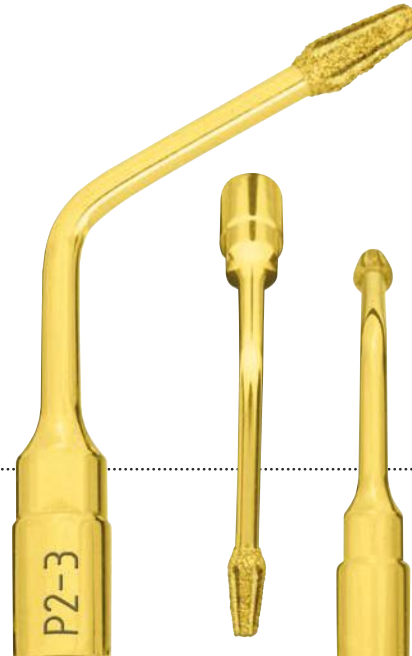

Diamantenkorngöße 150 μ m

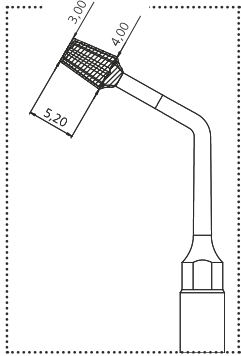

Diamantenkorngroße 150 µm

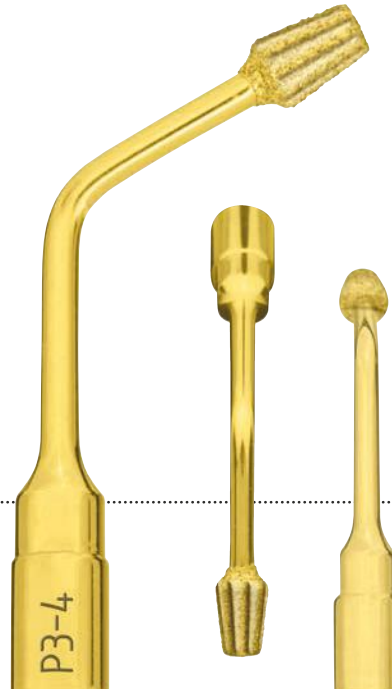

→ **FUNKTION**
mikrometrische Osteotomie

→ **EINSATZGEBIET**
zur Optimierung der Konzentrität
der Implantatbettaufbereitung
zwischen \varnothing 3 und \varnothing 4 mm



→ OT1 – OT1A

Sinus Lift Osteotomie Instrument

→ FUNKTION

mikrometrische Osteotomie (um 1 mm)

→ EINSATZGEBIET

abschließende Osteotomie in der Nähe empfindlicher anatomischer Strukturen (z.B.: Sinus Membran, Blutgefäße, Nerven)

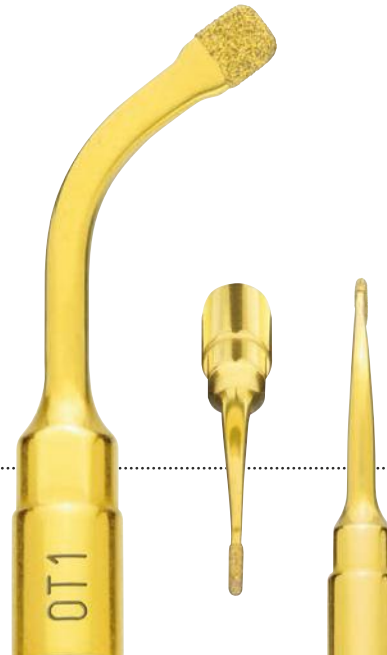

Diamantkorngröße 126 µm

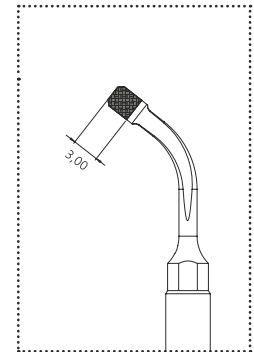

Diamantkorngröße 91 µm



→ FUNKTION

mikrometrische Osteotomie (um 1 mm)

→ EINSATZGEBIET

Osteotomie mit großer Präzision
in anatomisch feinen Strukturen
(z.B. Kieferkammspaltung,
interdentale Kortikotomien)



→ **FUNKTION**

mikrometrische Osteotomie (um 1 mm)

→ **EINSATZGEBIET**

zur Korrektur der richtungsgebenden Achse, zur abschließenden Präparation (1-2 mm) des knöchernen Implantatlagers in der Nähe empfindlicher anatomischer Strukturen, etwa von Nerven oder der Schneiderschen Membran (im Oberkiefer)

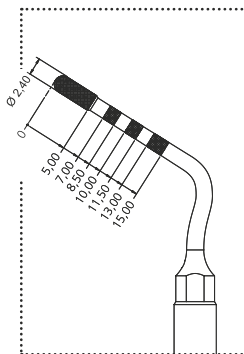

Diamantkorngröße 151 µm

Osteoplastik und Osteotomie Instrument



→ FUNKTION

mikrometrische Osteotomie
oder Osteoplastik

→ EINSATZGEBIET

atraumatisch, zur Osteotomie und
Osteoplastik in dünnem Knochen
und/oder in der Nähe empfindlicher
anatomischer Strukturen

→ FUNKTION

Osteotomie mit maximaler Schneidleistung

→ EINSATZGEBIET

Osteotomie großer Knochenstrukturen
in der maxillofazialen Chirurgie



Knochensäge, 0,55 mm Stärke

→ OT7 – OT7A

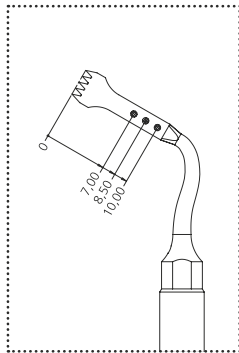

Stärke 0,55 mm



→ FUNKTION

Osteotomie mit maximaler Schneidleistung

→ EINSATZGEBIET

- Alle Osteotomietechniken im Ober- und Unterkiefer,
- Kieferkammspaltung
 - Kortikotomietechniken
 - Knochenblockentnahme



→ FUNKTION

Osteotomie mit hoher Effektivität und Präzision

→ EINSATZGEBIET

extra feine Osteotomien, Kieferkamm-spaltung, Kortikotomietechniken, Le-Fort Osteotomien, Distractionen, Wurzelspaltung während Extraktionen

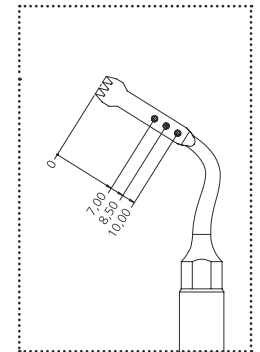

Spezial-Knochensäge 0,35 mm (3 Zähne)

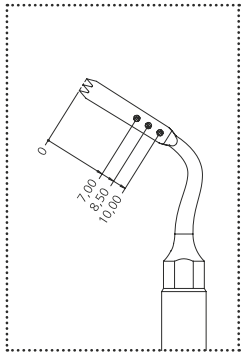

→ FUNKTION

Osteotomie mit hoher Präzision

→ EINSATZGEBIET

extra feine Osteotomien, Kieferkamm-spaltung, Kortikotomietechniken, Le-Fort Osteotomien, Distractionen, Wurzelspaltung während Extraktionen



→ FUNKTION

Osteotomie mit maximaler Schneidleistung

→ EINSATZGEBIET

Kieferkammspaltung, Gewinnung von Knochenblöcken (Kinn/ Unterkieferast), Le Fort I Osteotomien, bilaterale sagittale Splitosteotomien

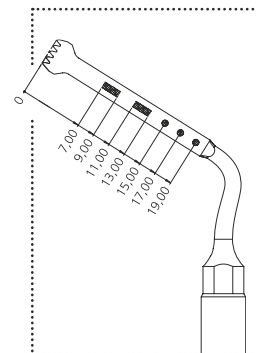
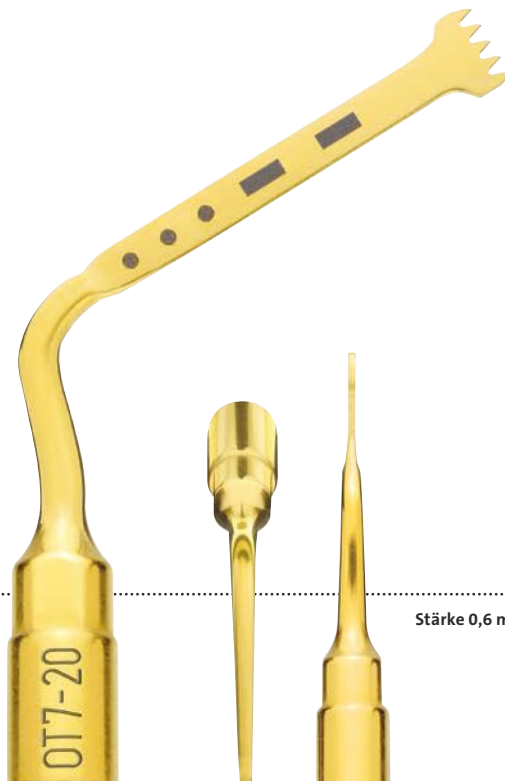

Das Instrument OT7-20 darf ausschließlich mit dem Drehmomentschlüssel K8 befestigt werden.



Stärke 0,6 mm

gewinkelte Knochensäge, 0,6 mm Stärke

OT8R – OT8L

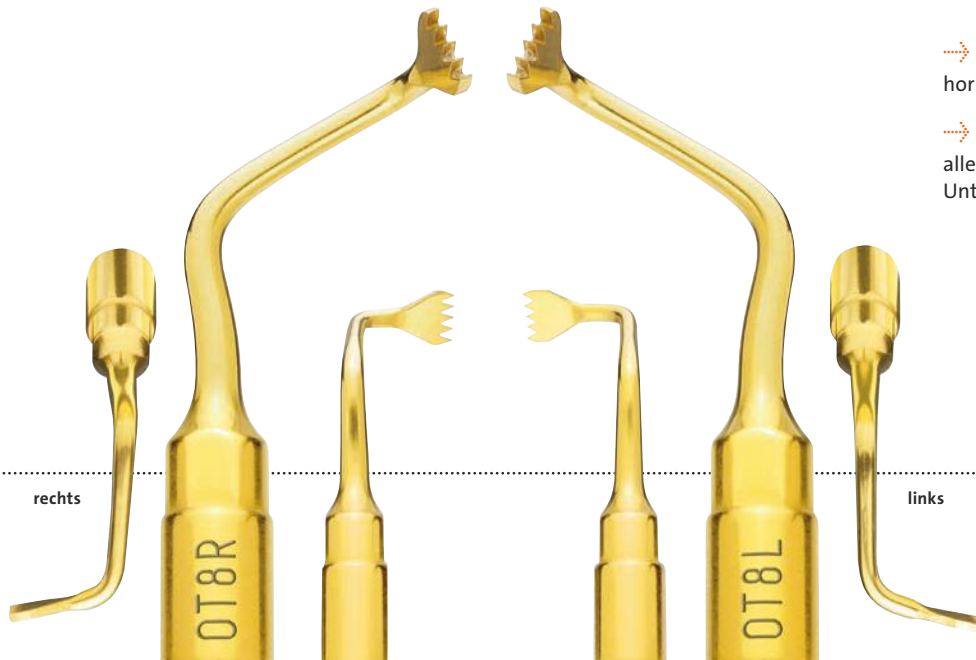

→ FUNKTION
horizontale Osteotomie

→ EINSATZGEBIET
alle Osteotomietechniken im Ober- und
Unterkiefer, Knochenblockentnahme



→ FUNKTION

mikrometrische Osteotomie oder Osteoplastik

→ EINSATZGEBIET

atraumatisch, zur Osteotomie und Osteoplastik in dünnem Knochen und/oder in der Nähe empfindlicher anatomischer Strukturen zum Entfernen der basalen Kortikales während des internen Sinus Lift

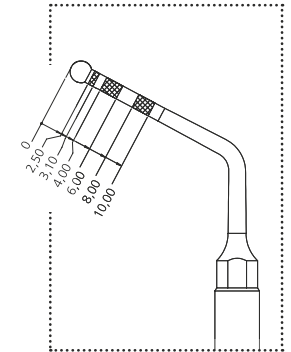

Ø 2,4 – Diamantenkorngöße 151 µm

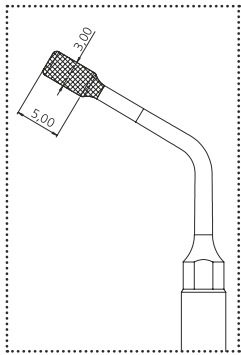

Ø 3.0 – Diamantenkorngroße 151 µm



→ FUNKTION

mikrometrische Osteotomie oder Osteoplastik

→ EINSATZGEBIET

entfernen der basalen Kortikales und Elevation der Sinusmembran während des internen Sinus Lift



→ FUNKTION

Osteotomie mit hoher Effektivität und Präzision

→ EINSATZGEBIET

perfekter Zugang und genaue Osteotomien beispielsweise bei bilateralen sagittalen Spaltungen und Le Fort I Osteotomien

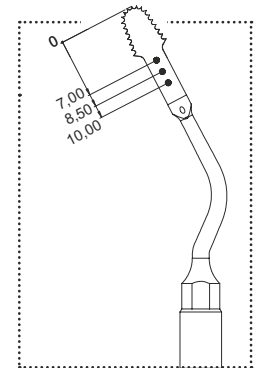

runde Knochensäge 0,25 mm

→ OT12S

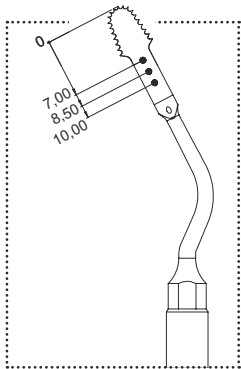

→ FUNKTION

Osteotomie mit hoher Effektivität und Präzision

→ EINSATZGEBIET

perfekter Zugang und genaue Osteotomien beispielsweise bei bilateralen sagittalen Spaltungen und Le Fort I Osteotomien

→ **FUNKTION**

mikrometrische Osteotomie oder Osteoplastik

→ **EINSATZGEBIET**

atraumatisches Präparieren von Knochendefekten während der resektiven Parodontalchirurgie

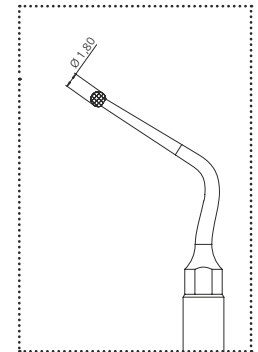

Ø 1,8 – Diamantkorngröße 150 µm

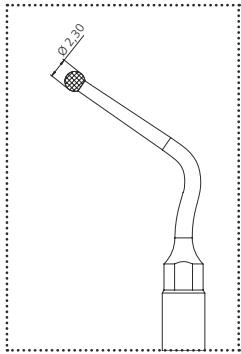

$\varnothing 2,3$ – Diamantenkorngroße 150 μm



→ FUNKTION

mikrometrische Osteotomie oder Osteoplastik

→ EINSATZGEBIET

atraumatisches Präparieren von
Knochendefekten während der
resektiven Parodontalchirurgie



→ FUNKTION

präzise Osteotomie

→ EINSATZGEBIET

Osteotomie und Ablösen des Knochenfensters beim lateralen Sinus-Lift

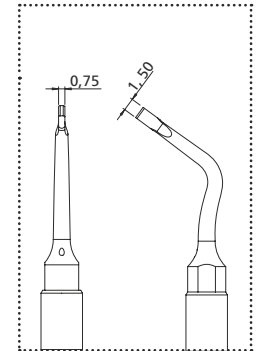

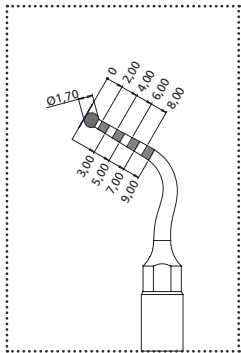

→ FUNKTION

mikrometrische Osteotomie
oder Osteoplastik

→ EINSATZGEBIET

Annäherung an die basale
Kortikales während des internen
Sinus Lift (PIEZO-LIFT)



→ FUNKTION

mikrometrische Osteotomie
oder Osteoplastik

→ EINSATZGEBIET

zum Entfernen der basalen Kortikales
und initiales Elevieren der Schneider'schen
Membran während des internen Sinus Lift
(PIEZO-LIFT)

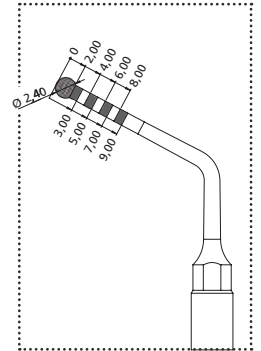

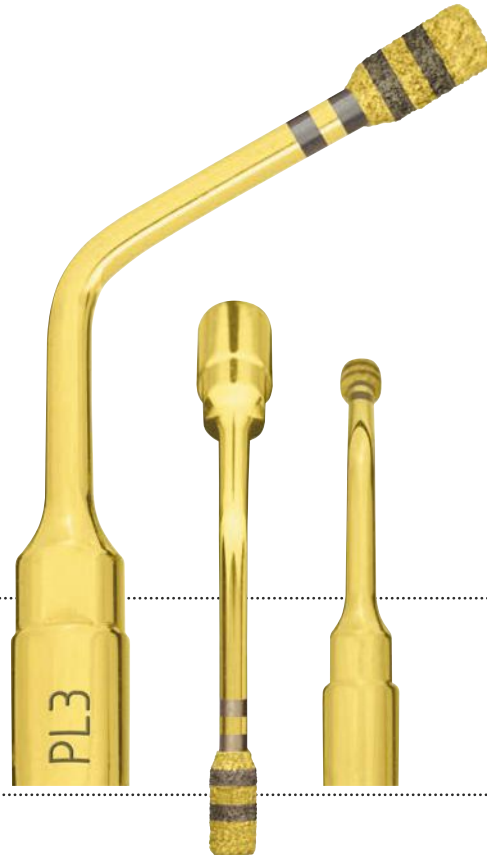
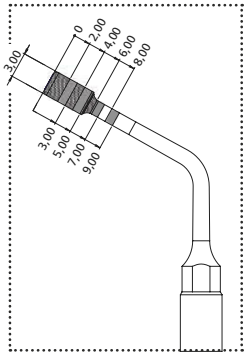

→ FUNKTION

mikrometrische Osteotomie
oder Osteoplastik

→ EINSATZGEBIET

Entfernen der basalen Kortikales und
Elevation der Sinusmembran während
des internen Sinus Lift (PIEZO-LIFT)



→ FUNKTION

Osteoplastik mit maximaler
Abtragsleistung

→ EINSATZGEBIET

Gewinnung von Knochenspänen
und Knochenmodellierung





→ FUNKTION

Osteoplastik

→ EINSATZGEBIET

Knochenosteotomie, Remodellierung und Entfernen von entzündlichem Gewebe

→ OP3 – OP3A

Osteoplastik-Instrument

→ FUNKTION

universelle Osteoplastik

→ EINSATZGEBIET

parodontale Osteotomie,
Kronenverlängerung, Gewinnung von
Knochenspänen, Entfernen von
entzündlichen Geweben (Zysten, usw.)



Instrument zur Kronenverlängerung

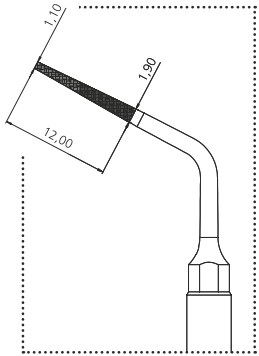

Diamantenkorngroße 126 µm

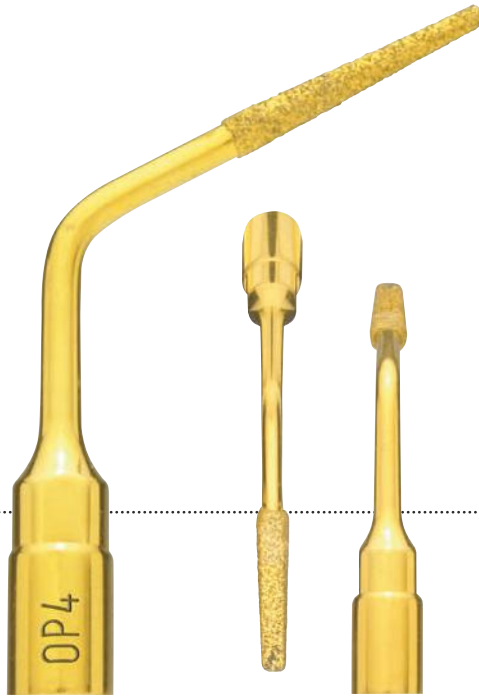

→ FUNKTION

Osteoplastik

→ EINSATZGEBIET

Interproximale Osteoplastik
und Wurzelglättung



→ OP5 – OP5A

Wurzeldebridement-Instrument

→ FUNKTION

Scaling und Mikrodebridement

→ EINSATZGEBIET

Debridement der Wurzeloberfläche und Wurzelglättung während der resektiven und regenerativen Parodontalchirurgie

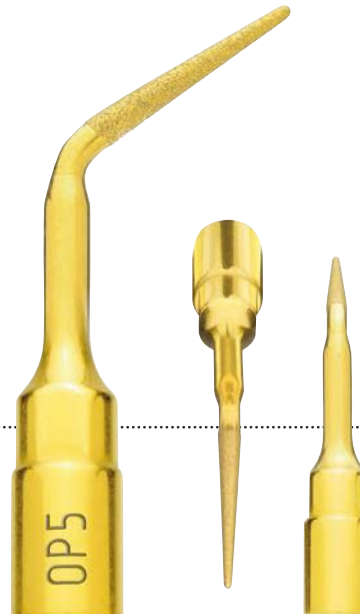

Diamantkorngröße 90 µm

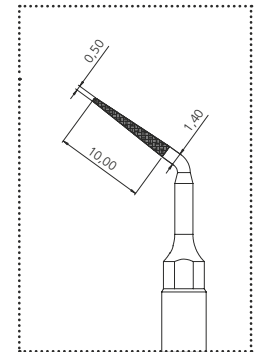

Diamantkorngröße 30 µm

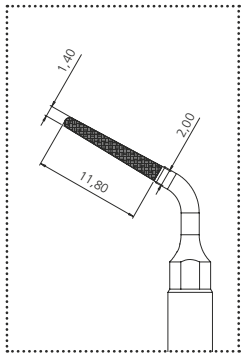

Diamantenkorngroße 126 µm



→ FUNKTION

Mikro-Wurzelpräparation

→ EINSATZGEBIET

Wurzelpräparation während
Parodontalchirurgie



→ FUNKTION

Mikro-Osteoplastik

→ EINSATZGEBIET

peri-apikaler Zugang zum Kieferknochen,
Entfernen entzündlichen Gewebes



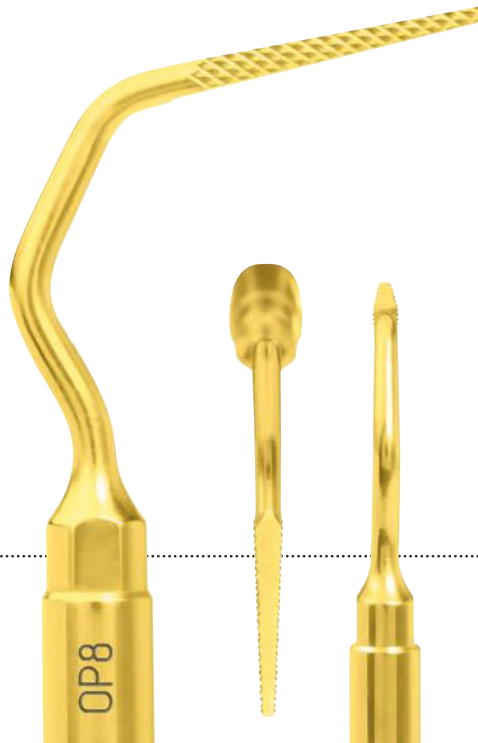
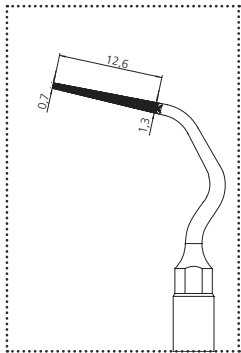

→ FUNKTION

Mikro-Osteoplastik

→ EINSATZGEBIET

interproximale Osteoplastik
ohne Beschädigung der
angrenzenden Wurzeloberflächen



* nur in Verbindung mit PIEZOSURGERY® 3, PIEZOSURGERY® touch und PIEZOSURGERY® white

→ FUNKTION

Mikro-Osteoplastik

→ EINSATZGEBIET

interproximale Osteoplastik
ohne Beschädigung der
angrenzenden Wurzeloberflächen

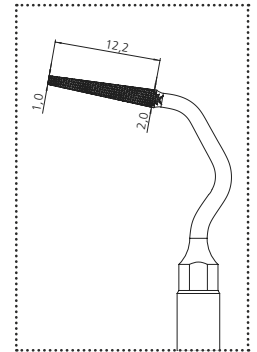
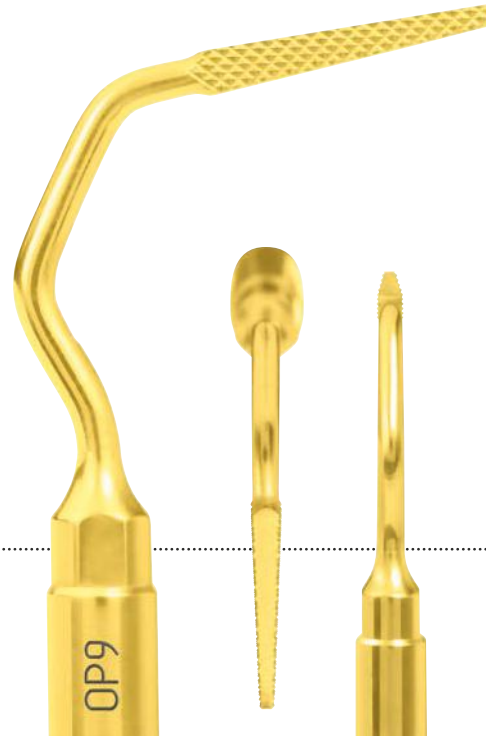

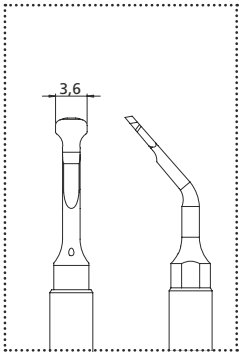

→ **FUNKTION**
universelle Osteoplastik

→ **EINSATZGEBIET**
Gewinnung von Knochenspänen und
Knochenmodellierung, Präparation
des Zugangs beim lateralen Sinuslift

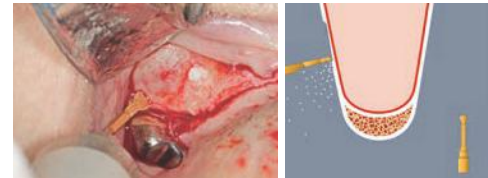

→ FUNKTION

Separation der Schneider'schen Membran

→ EINSATZGEBIET

Separation der Schneider'schen Membran, 2 mm um den Rahmen des Knochenfensters

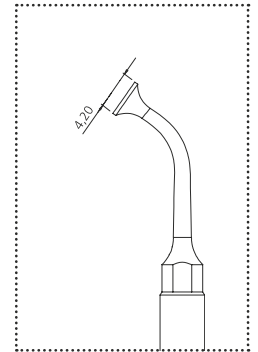



→ **FUNKTION**

nicht schneidender
Sinus Membran Elevator

→ **EINSATZGEBIET**

Separation der Schneider'schen
Membran



→ FUNKTION

nicht schneidender
Sinus Membran Elevator

→ EINSATZGEBIET

Separation der Schneider'schen
Membran



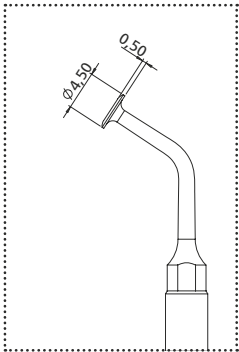

→ FUNKTION

Separation der Schneider'schen Membran

→ EINSATZGEBIET

Separation der Schneider'schen Membran, 2 mm um den Rahmen des Knochenfensters (Instrument mit interner Flüssigkeitsführung)



→ FUNKTION

Elevator zum Ablösen der Schneider'schen Membran

→ EINSATZGEBIET

Separation der Schneider'schen Membran

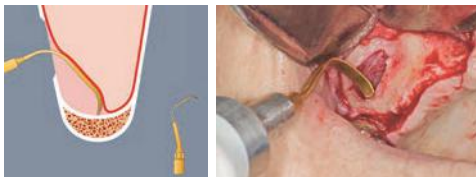
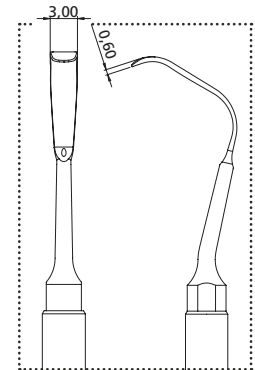

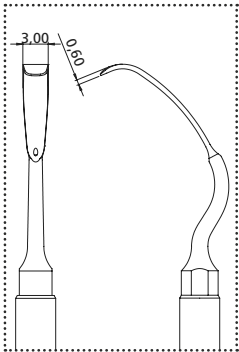

→ FUNKTION

Elevator zum Ablösen der Schneider'schen Membran

→ EINSATZGEBIET

Separation der Schneider'schen Membran von der palatinalen Wand



→ FUNKTION

Lösen des Periost

→ EINSATZGEBIET

subperiostale Präparation

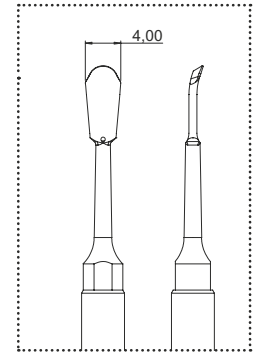

piezoelektrisches Raspatorium, 5 mm Breite

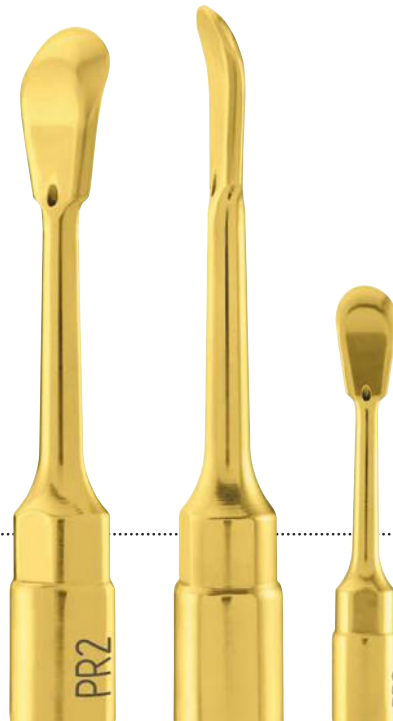
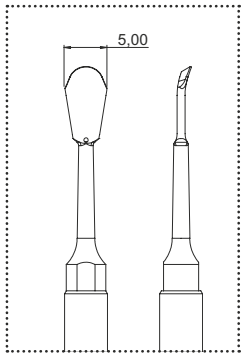

→ **FUNKTION**
Lösen des Periost

→ **EINSATZGEBIET**
subperiostale Präparation



→ FUNKTION

effektive Wurzelkanalaufbereitung

→ EINSATZGEBIET

apikales Wurzeldebridement

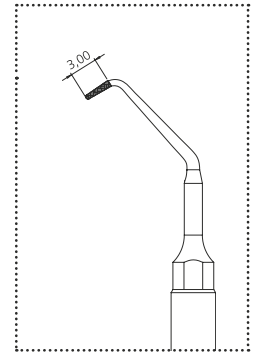
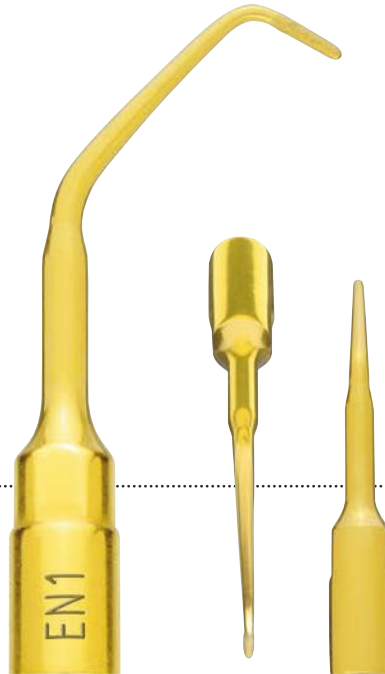

Diamantenkorngöße 30 µm

glattes retrogrades Wurzelkanalinstrument, 3 mm

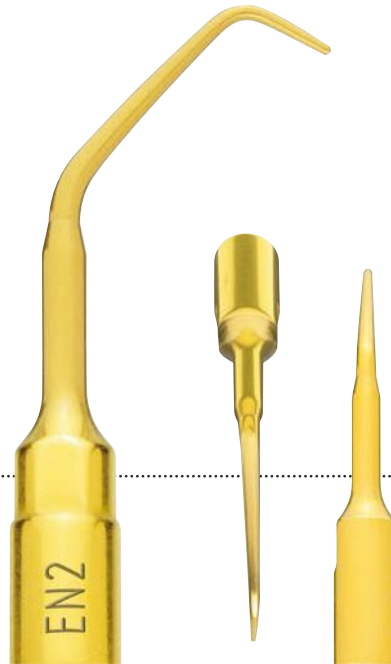

→ FUNKTION

schonende Wurzelkanalaufbereitung

→ EINSATZGEBIET

schonendes apikales Wurzeldebridement

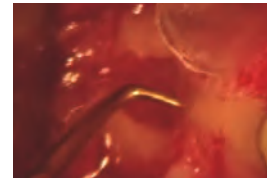

→ FUNKTION

effektive Wurzelkanalaufrbereitung

→ EINSATZGEBIET

apikales Wurzeldebridement

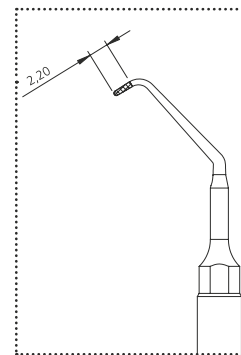

Diamantenkorngroße 30 µm

glattes retrogrades Wurzelkanalinstrument, 2,2 mm

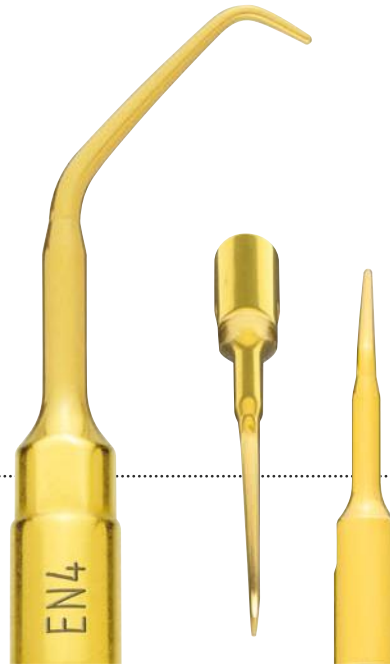

→ FUNKTION

schonende Wurzelkanalaufbereitung

→ EINSATZGEBIET

schonendes apikales Wurzeldebridement

→ EN5R rechts gewinkelt, diamantiertes, retrogrades Wurzelkanalinstrument, 2,2 mm

→ FUNKTION

effektive Wurzelkanalaufräumung

→ EINSATZGEBIET

apikales Wurzeldebridement

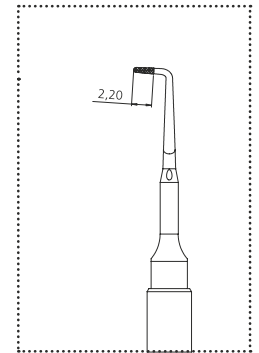
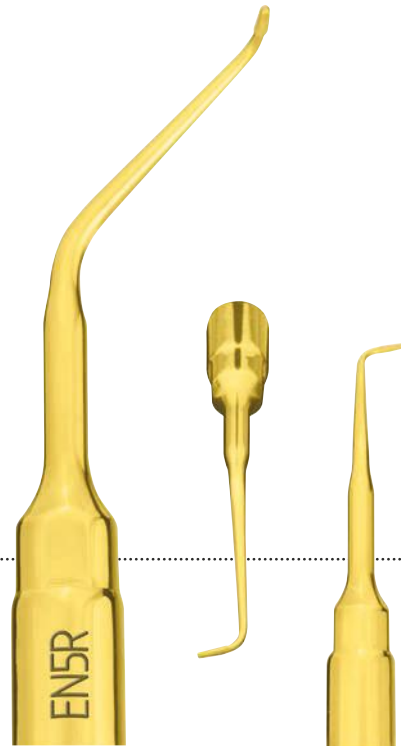

Diamantenkorngöße 30 µm

links gewinkelt, diamantiertes, retrogrades Wurzelkanalinstrument, 2,2 mm

EN5L

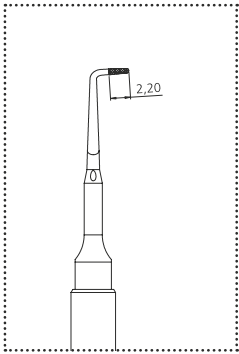

Diamantenkorngroße 30 µm

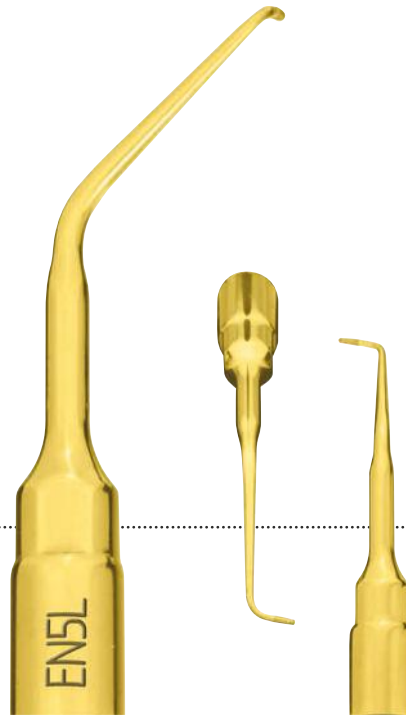

→ FUNKTION

effektive Wurzelkanalaufbereitung

→ EINSATZGEBIET

apikales Wurzeldebridement

→ FUNKTION

effektive Wurzelkanalaufbereitung

→ EINSATZGEBIET

apikales Wurzeldebridement

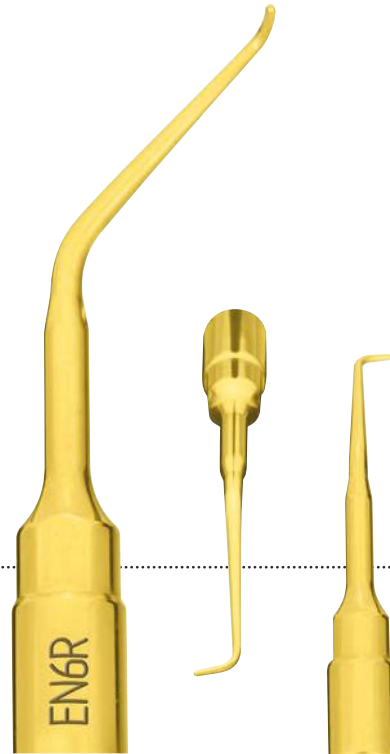

links gewinkeltes, glattes, retrogrades Wurzelkanalinstrument, 2,2 mm

→ EN6L

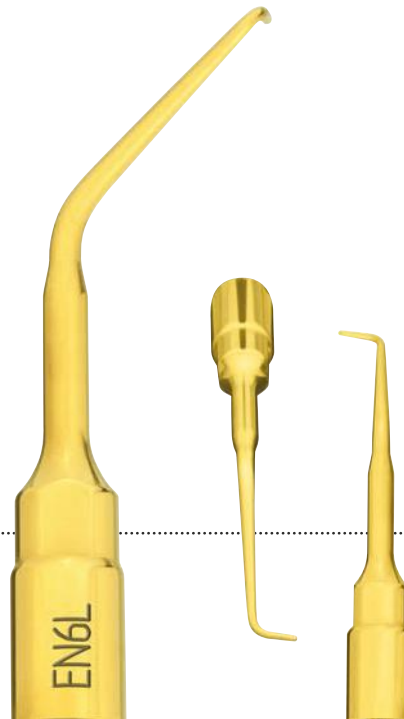

→ FUNKTION

effektive Wurzelkanalaufbereitung

→ EINSATZGEBIET

apikales Wurzeldebridement

→ FUNKTION

Extraktion

→ EINSATZGEBIET

Extraktion ankylotischer Wurzeln,
Entfernen von im Knochen impaktierten
oder retinierten Zähnen



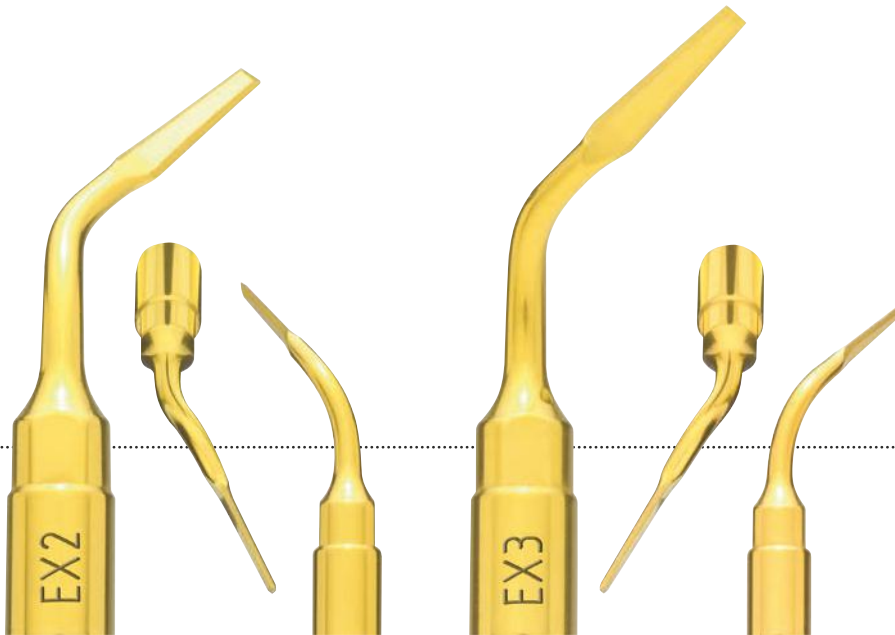

→ FUNKTION

Extraktion

→ EINSATZGEBIET

analog zu EX1 in den posterioren Regionen





PIEZOELEKTRISCHE WURZELHEBER

PIEZOELEKTRISCHE WURZELHEBER ZUR EXTRAKTION DRITTER MOLAREN

Die piezoelektrische Extraktion des Weisheitszahns erfolgt über einen piezoelektrischen Hebel, der die ausgeübte mechanische Kraft durch die Hinzugabe eines hämmernden Effekts verstärkt, der typisch für Mectrons PIEZOSURGERY® ist. Dieser Effekt entsteht durch mechanische Mikrovibrationen, die durch die Übermodulation der Ultraschallwellen erzeugt werden. Diese Kombination von makro-/mikromechanischen Kräften ist in vielen klinischen Situationen von Vorteil, da sie die Luxation und sogar die Wurzelextraktion des dritten Molaren erleichtert, insbesondere wenn dieser impaktiert ist.

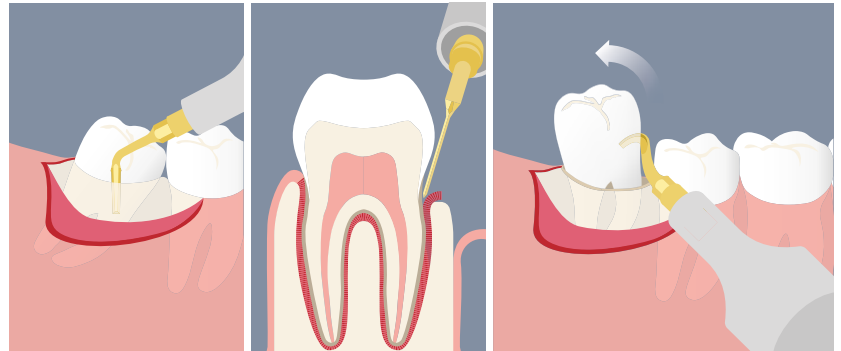

Hauptwurzelsheber für die Extraktion des dritten Molaren

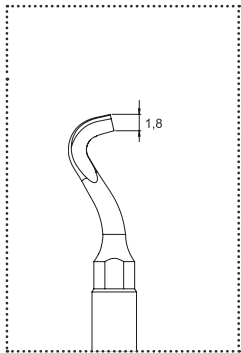

→ FUNKTION

Luxation und Wurzelextraktion

→ EINSATZGEBIET

Extraktion des dritten Molaren
mit piezoelektrischer Technik



→ FUNKTION

Luxation und Wurzelextraktion

→ EINSATZGEBIET

Extraktion des dritten Molaren
mit piezoelektrischer Technik

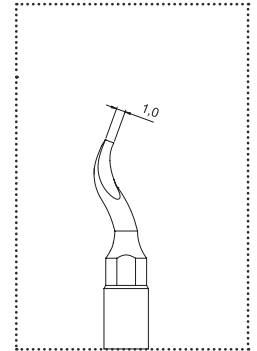

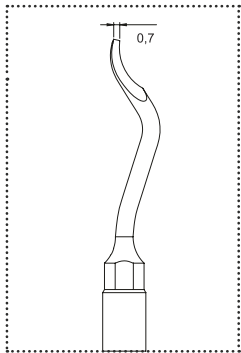

→ **FUNKTION**

Entfernung von Wurzelfragmenten

→ **EINSATZGEBIET**

Entfernung von Debridement aus der Extraktionsalveole

EXP3-R – EXP3-L

Explantationen

→ FUNKTION

Explantationen

→ EINSATZGEBIET

minimal-invasives Entfernen
von Implantaten bei
maximaler Schonung
des umgebenden Knochens

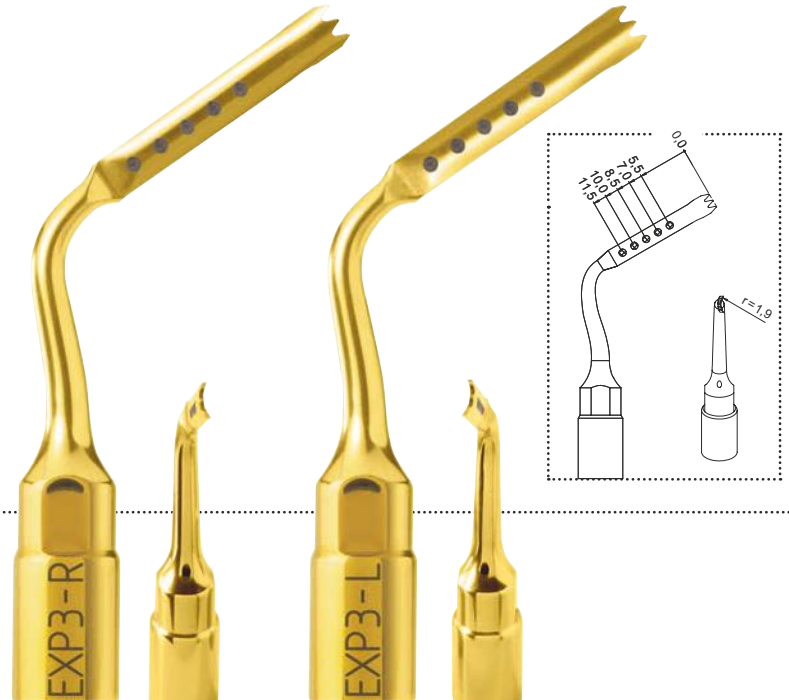

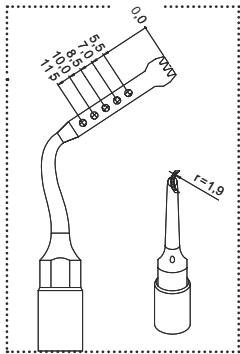

→ FUNKTION
Explantationen

→ EINSATZGEBIET
minimal-invasives Entfernen
von Implantaten bei
maximaler Schonung
des umgebenden Knochens



- **FUNKTION**
schonendes Scaling
- **EINSATZGEBIET**
Scaling von Wurzeloberflächen

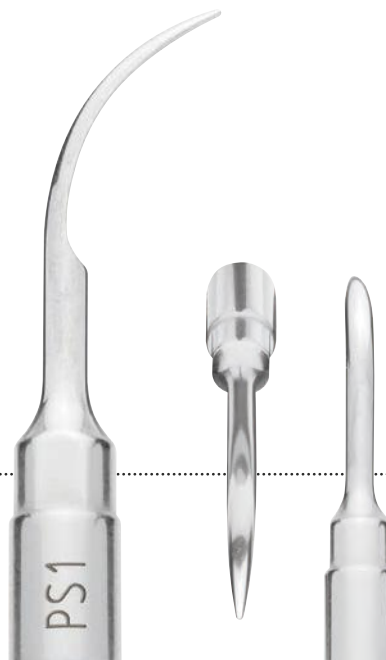

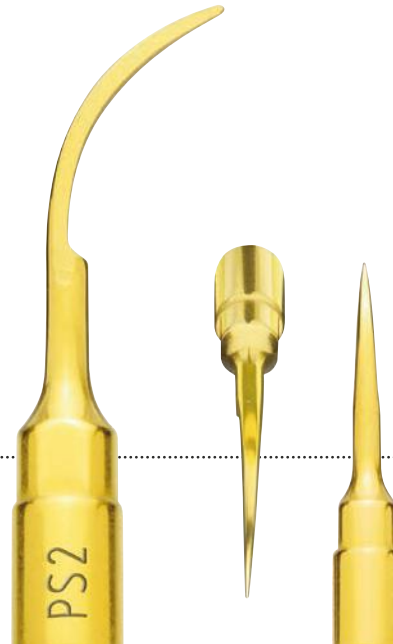

→ FUNKTION

leistungsstarkes Scaling

→ EINSATZGEBIET

Scaling und Entfernen entzündlichen Gewebes, Extrahieren frakturierter Wurzelspitzen



→ FUNKTION
schonendes Scaling

→ EINSATZGEBIET
Scaling von Wurzeloberflächen



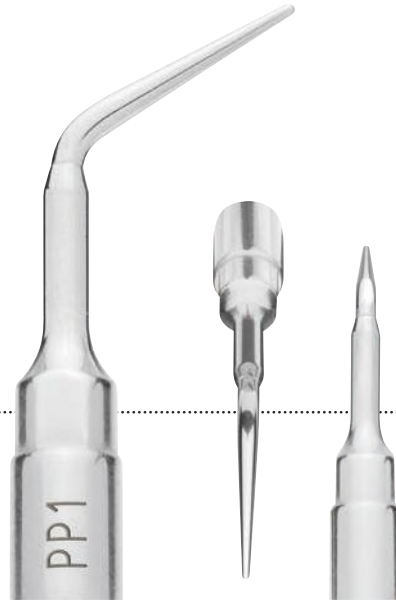

→ FUNKTION

Micro-Wurzelglättung

→ EINSATZGEBIET

Wurzelglättung

→ FUNKTION

Mikro-Wurzelglättung

→ EINSATZGEBIET

schonende subgingivale
Konkremententfernung

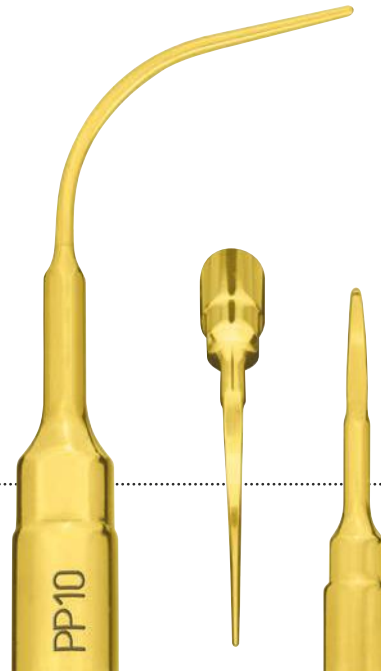

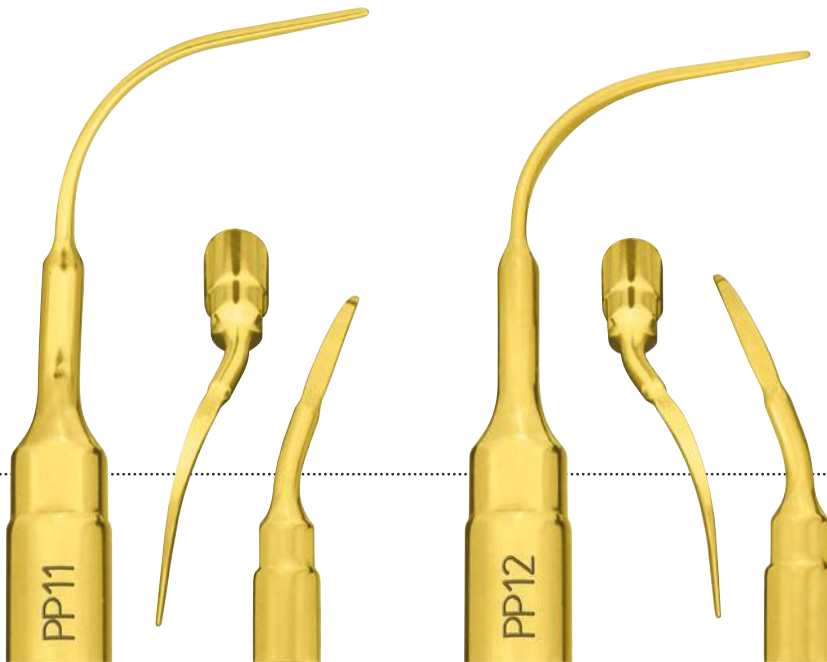

→ FUNKTION

Mikro-Wurzelglättung

→ EINSATZGEBIET

schonende subgingivale
Konkremententfernung

→ FUNKTION

schonende und sichere Reinigung von Implantatoberflächen

→ EINSATZGEBIET

effiziente, sanfte Reinigung von Implantatoberflächen

→ IMPLANT CLEANING SET P

Das Set besteht aus dem Instrumentenhalter ICP und fünf Ansätzen IC1.



→ ICP

→ IC1

Der aus PEEK gefertigte Ansatz IC1 für die Implantatreinigung wird ohne Werkzeug aufgeschraubt und ist sterilisierbar.

Präparieren und Finieren von subgingivalen Kronenrändern

CROWN PREP TIPS



→ DREHMOMENT-SCHLÜSSEL K7



→ SCHLÜSSEL AB1

→ INSTRUMENTENHALTER DB2 MIT CROWN PREP TIPS

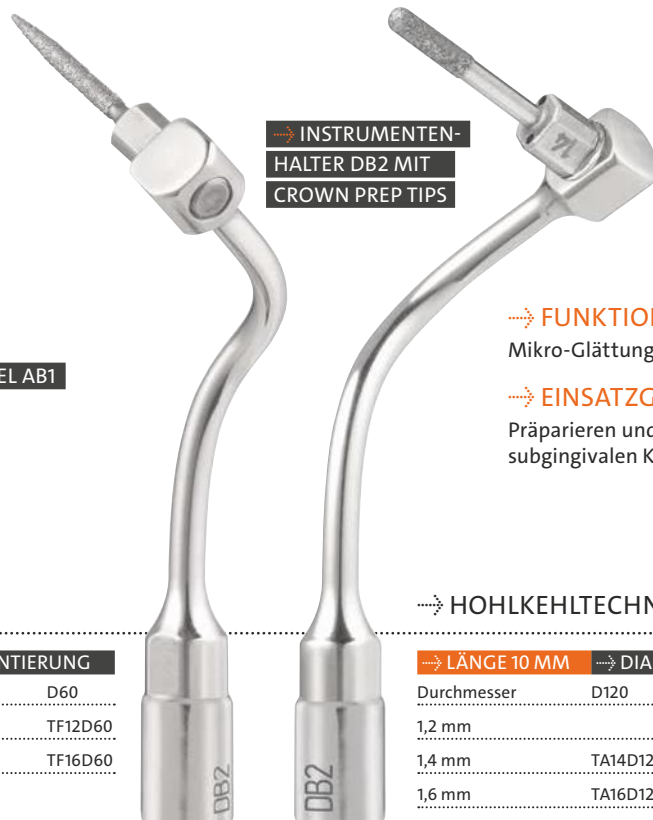

→ FUNKTION
Mikro-Glättung

→ EINSATZGEBIET
Präparieren und Finieren von subgingivalen Kronenrändern



→ CROWN PREP TIP
TF12D60

→ FINIERTECHNIK

	→ LÄNGE 10 MM		→ DIAMANTIERUNG	
Durchmesser	D90	D60		
1,2 mm	TF12D90	TF12D60		
1,6 mm	TF16D90	TF16D60		

→ CROWN PREP TIP
TA14D60

→ HOHLKEHLTECHNIK

	→ LÄNGE 10 MM		→ DIAMANTIERUNG	
Durchmesser	D120	D90	D60	
1,2 mm		TA12D90	TA12D60	
1,4 mm	TA14D120	TA14D90	TA14D60	
1,6 mm	TA16D120	TA16D90	TA16D60	

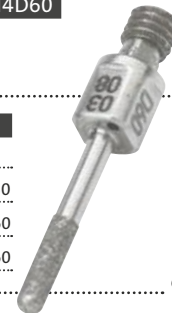

ENZYMEC

enzymatische Lösung

- enzymatische Lösung für die effiziente Entfernung von organischen Anlagerungen
- speziell auf die „CLEAN-Funktion“ aller PIEZOSURGERY® Geräte abgestimmt
- perfekt für Ultraschallreinigungsbäder
- einfaches Handling dank Dosierkappe

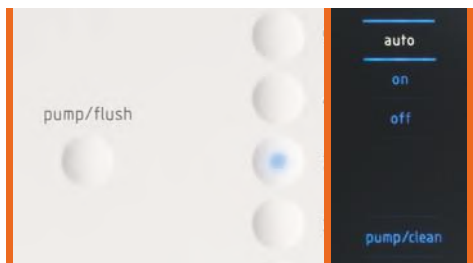

.....

.....

.....

→ WISSENSCHAFT

→ LASSEN SIE SICH
NICHTS VORMACHEN:
ERFAHRUNG KANN MAN
NICHT NACHMACHEN.
DIE METHODE
PIEZOSURGERY® IN DER
WISSENSCHAFT.

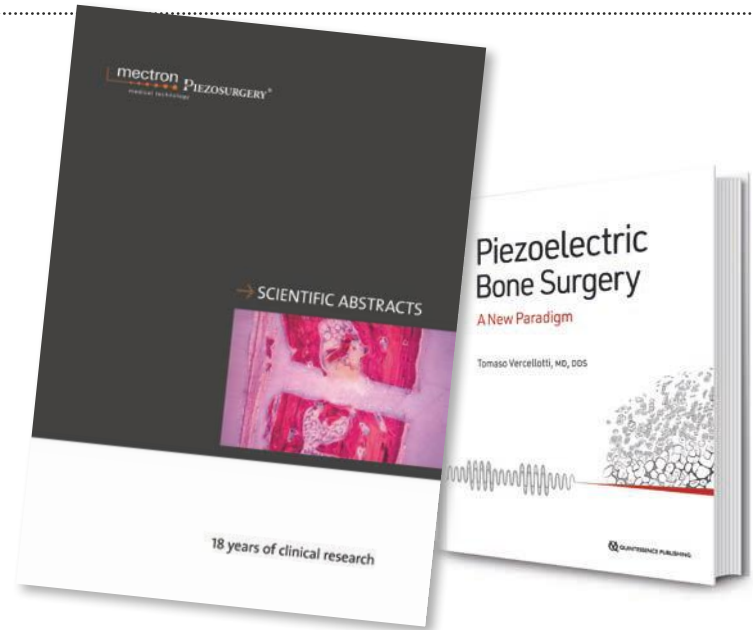

→ METHOD PIEZOSURGERY®: EVIDENCE-BASED

Neben 20 Jahren erfolgreichem klinischem Einsatz kann die Methode PIEZOSURGERY® als Einzige auf über 250 klinische und wissenschaftliche Studien verweisen. Die aktuelle Fassung der Broschüre „Scientific Abstracts – 18 years of clinical research“ finden sie auf unserer website www.mectron.de

→ ENTDECKEN SIE PERFEKTE ZUSAMMENARBEIT. WIE MECTRON SIE BEI DER ANWENDUNG DER PIEZOSURGERY® TECHNOLOGIE BEGLEITET.

Neben der revolutionären Technologie, der einzigartigen Qualität und der perfekten Ergonomie gibt es einen weiteren Faktor, der für den Erfolg der PIEZOSURGERY® Technologie grundlegend ist: Sie.

Darum bieten wir Ihnen eine perfekte Unterstützung: intensive Schulungen und dauerhafte Weiterbildung sind seit jeher grundlegend für die Methode PIEZOSURGERY® – und haben sie zu dem gemacht, was sie heute ist: state-of-the-art für die verschiedensten chirurgischen Anwendungen.



→ EDUCATION.MECTRON.COM

Unsere Plattform für Online-Fortbildung ermöglicht Ihnen kostenlos an unseren Live- und On-Demand-Webinaren teilzunehmen – eine fantastische Möglichkeit, klinische Fragestellungen genauer zu betrachten und hilfreiche Tipps für Ihre tägliche Praxis zu erhalten. Ergänzt wird das Angebot durch eine umfangreiche Sammlung an klinischen Videos. Bleiben Sie auf dem Laufenden, registrieren Sie sich kostenlos und wir informieren Sie über bevorstehende Webinare.

Kostenlos registrieren:
education.mectron.com

→ WWW.MECTRON.DE/FORTBILDUNG

Unter www.mectron.de/fortbildung finden Sie im Bereich Fortbildung unser aktuelles Angebot an Kursen und Workshops. Zudem informieren wir Sie, an welchen Veranstaltungen wir vertreten sind.

→ ZUBEHÖR



Handstück, komplett mit Schlauch



mobile Handstück-Halterung mit LED-Handstück



Schutzfolie



PIEZOSURGERY® Instrumentenbox



Drehmomentschlüssel K8

→ ZUBEHÖR ALLGEMEIN

→ ZUBEHÖR/BESTELLNUMMER	
surgical tray	04610004
Drehmomentschlüssel K8	02900109
Infusionsbesteck (50 Stück)	03230006
PIEZOSURGERY®- Instrumentenbox mit einem Tray für 15 Instrumente	02900111
Instrumenten Tray	02900037
Instrumentenbox mit bone expander tray	02900107
Instrumentenbox mit implant insert tray	02900108
Halterung für Flüssigkeitsbehälter	01380002

→ WARNHINWEISE

→ DIAMANTIERTE INSTRUMENTE

Bei Abnutzung der Diamantbeschichtung kann es zu einem Verlust der Schneidleistung und in der Folge zu einem vermehrten Temperaturanstieg im Gewebe kommen. Die Verwendung sollte auf maximal 10 Anwendungen beschränkt bleiben.

→ PIEZOSURGERY® touch

→ PIEZOSURGERY® white

→ ZUBEHÖR/BESTELLNUMMER	
LED-Handstück, komplett mit Schlauch	03120134
Handstück, komplett mit Schlauch (kompatibel mit PS white)	03120217
LED-Konus für das LED-Handstück	03020158
Metallkonus für das LED-Handstück	03020171
Handstück-Halterung	02900105
O-Ring Set für die Handstück-Halterung	03020160
mobile Handstück-Halterung	03110015
Set mit 8 Schläuchen für die Pumpe	02900104
bone grafting kit (reduziert die Durchflussmenge der Spülflüssigkeit)	02900106
Schutzfolie (Paket mit 10, einzeln verpackten, sterilen Folien)	03230012
Fußpedal (PS touch)	02900102
Fußpedal (PS white)	02900114
Koffer (PS touch und PS white)	04440006

→ SCHNEIDENDE INSTRUMENTE

Bei Abnutzung der Titanitridbeschichtung kommt es zu einem Verlust der Schneidleistung an der Schneide. Aufgrund der beschränkten Lebensdauer ist von einem Nachschärfen des Instrumentes abzuraten.

→ PIEZOSURGERY® I, II UND 3

→ ZUBEHÖR/BESTELLNUMMER	
Handstücksystem	03120023
Handstück-Halterung (PSII + 3)	02900040
Set mit 8 Schläuchen für die Pumpe (PSI)	02900022
Set mit 8 Schläuchen für die Pumpe (PSII + 3 Handstücksystem mit Metallstecker)	02900039
Set mit 8 Schläuchen für die Pumpe (PSII + 3 Handstücksystem mit Kunststoffstecker)	02900104
Verbindung Schlauch – Schlauch	00680027
Fußpedal (PSI + II)	02900020
Fußpedal (PS3)	02900078
Watson-Marlowe Peristaltikpumpe	03210006

→ MEMBRANSEPARATOREN

Zur Verlängerung der Lebensdauer der Instrumente wird eine niedrige Leistungseinstellung empfohlen. Hohe Leistungseinstellungen können sinnvoll sein, wenn noch verbleibende Knochenkanten zu entfernen sind.



BESTELNUMMERN INSTRUMENTE

→ ERSATZTEIL/BESTELNUMMER

Basic set	01520001
Osteotomy set	01520010
Sinus lift lateral set	01520023
Piezo lift set	01520024
Sinus lift set	01520002
Implant prep set pro	01520011
Extraction set	01520003
Third Molar Extraction set	01520025
Explantation set	01520021
Resective perio set	01520022
Retro surgical set	01520005
Instrument IM1S	03510019
PIN IM1	03740002
PIN IM1S	03740007
PIN 2-2.4	03740003
PIN 2-3	03740001
Instrument IM1AL	03510010
PIN IM1AL	03740004
PIN 2-2.4 AL	03740005
PIN 2-3 AL	03740006
Instrument IM2A	03510001
Instrument IM2A-15	03510015

→ ERSATZTEIL/BESTELNUMMER

Instrument IM2P	03510002
Instrument IM2P-15	03510016
Instrument IM2.8A	03510025
Instrument IM2.8P	03510026
Instrument IM3A	03510003
Instrument IM3A-15	03510017
Instrument IM3P	03510004
Instrument IM3P-15	03510018
Instrument IM3.4A	03510027
Instrument IM3.4P	03510028
Instrument IM4A	03510005
Instrument IM4P	03510006
Instrument P2-3	03510020
Instrument P3-4	03510021
Instrument OT1	03370001
Instrument OT1A	03370008
Instrument OT2	03370002
Instrument OT4	03370004
Instrument OT5	03370005
Instrument OT5A	03370009
Instrument OT5B	03370010
Instrument OT6	03370006

→ ERSATZTEIL/BESTELNUMMER

Instrument OT7	03370007
Instrument OT7A	03370011
Instrument OT7S-4	03370014
Instrument OT7S-3	03370015
Instrument OT7-20	03370017
Instrument OT8R	03370012
Instrument OT8L	03370013
Instrument OT9	03370016
Instrument OT11	03370019
Instrument OT12	03370020
Instrument OT12S	03370021
Instrument OT13	03370022
Instrument OT14	03370023
Instrument SLO-H	03370025
Instrument PL1	03370026
Instrument PL2	03370027
Instrument PL3	03370028
Instrument OP1	03380001
Instrument OP2	03380002
Instrument OP3	03380003
Instrument OP3A	03380011
Instrument OP4	03380004

→ ERSATZTEIL/BESTELLNUMMER

Instrument OP5	03380005
Instrument OP5A	03380012
Instrument OP6	03380006
Instrument OP7	03380007
Instrument OP8	03380008
Instrument OP9	03380009
Instrument SLC	03380013
Instrument EL1	03390001
Instrument EL2	03390002
Instrument EL3	03390003
Instrument SLS	03390006
Instrument SLE1	03390007
Instrument SLE2	03390008
Instrument PR1	03390004
Instrument PR2	03390005
Instrument EN1	02170001
Instrument EN2	02170002
Instrument EN3	02170005
Instrument EN4	02170006
Instrument EN5R	02170007
Instrument EN5L	02170008
Instrument EN6R	02170009

→ ERSATZTEIL/BESTELLNUMMER

Instrument EN6L	02170010
Instrument EX1	03400001
Instrument EX2	03400002
Instrument EX3	03400003
Instrument EXL1	03400008
Instrument EXL2	03400009
Instrument EXL3	03400010
Instrument EXP3-R	03400004
Instrument EXP3-L	03400005
Instrument EXP4-R	03400006
Instrument EXP4-L	03400007
Instrument PS1	03180001
Instrument PS2	03180003
Instrument PS6	03180005
Instrument PP1	03180002
Instrument PP10	03180006
Instrument PP11	03180007
Instrument PP12	03180008
Instrumentenhalter ICP	03570003
Ansatz IC1 (5 Stück)	02900112
implant cleaning set P (ICP und 5 x IC1)	01520020
crown prep set PS (DB2 , AB1 und K7)	02160010

→ ERSATZTEIL/BESTELLNUMMER

Instrumentenhalter DB2	03570002
Schlüssel AB1	03580001
Drehmomentschlüssel K7	02900081
crown prep tip TA12D60	03590001
crown prep tip TA14D60	03590002
crown prep tip TA16D60	03590003
crown prep tip TA12D90	03590004
crown prep tip TA14D90	03590005
crown prep tip TA16D90	03590006
crown prep tip TA14D120	03590007
crown prep tip TA16D120	03590008
crown prep tip TF12D60	03590010
crown prep tip TF16D60	03590011
crown prep tip TF12D90	03590012
crown prep tip TF16D90	03590013
1 Liter Enzymec	03900001
4-Liter-Packung Enzymec	03900002

KORREKTE EINSTELLUNGEN für die Instrumente



PIEZOSURGERY® touch PIEZOSURGERY® white

→ INSTRUMENT	FUNKTION
IMPLANT PREP	
IM1S	special*
IM1 AL	implant
IM2A	implant
IM2A-15	implant
IM2P	implant
IM2P-15	implant
IM2.8A	implant
IM2.8P	implant
IM3A	implant
IM3A -15	implant
IM3P	implant
IM3P-15	implant
IM3.4A	implant
IM3.4P	implant
IM4A	implant
IM4P	implant
P2-3	implant
P3-4	implant

→ INSTRUMENT	FUNKTION
OSTEOTOMY	
OT1	cancellous / cortical
OT1A	cancellous / cortical
OT2	cancellous / cortical
OT4	cancellous / cortical
OT5	cancellous / cortical
OT5A	cancellous / cortical
OT5B	cancellous / cortical
OT6	cancellous / cortical
OT7	cancellous / cortical
OT7A	cancellous / cortical
OT7S-3	special*
OT7S-4	special*
OT7-20	cancellous / cortical
OT8L	cancellous / cortical
OT8R	cancellous / cortical
OT9	cancellous / cortical
OT11	cancellous / cortical
OT12	cancellous / cortical
OT12S	special*
OT13	cancellous / cortical
OT14	cancellous / cortical
SLO-H	cancellous / cortical
PL1	cancellous / cortical
PL2	cancellous / cortical
PL3	cancellous / cortical
OSTEOPLASTY	
OP1	cancellous / cortical
OP2	cancellous / cortical
OP3	cancellous / cortical
OP3A	cancellous / cortical
OP4	cancellous / cortical
OP5	perio
OP5A	perio / special
OP6	perio
OP7	cancellous / cortical
OP8	perio / special
OP9	cancellous / cortical
SLC	cancellous / cortical
SINUS MEMBRANE ELEVATION	
EL1	endo*
EL2	endo*
EL3	endo*
SLS	special*
SLE1	special*
SLE2	special*

→ INSTRUMENT	FUNKTION
PERIOSTEUM	
PR1	cancellous / cortical
PR2	cancellous / cortical
ENDO RETRO	
EN1	endo*
EN2	endo*
EN3	endo*
EN4	endo*
EN5R	endo*
EN5L	endo*
EN6R	endo*
EN6L	endo*
EXTRACTION	
EX1	cancellous / cortical
EX2	cancellous / cortical
EX3	cancellous / cortical
EXL1	cortical
EXL2	cortical
EXL3	cortical
EXPLANTATION	
EXP3-R	special / cancellous / cortical
EXP3-L	special / cancellous / cortical
EXP4-R	special / cancellous / cortical
EXP4-L	special / cancellous / cortical
PERIO	
PP1	perio
PS1	perio
PS2	perio
PS6	perio
PP10	perio
PP11	perio
PP12	perio
IMPLANT CLEANING	
ICP + IC1	endo / perio
RESTORATIVE	
DB2	perio special



PIEZOSURGERY® 3

→ INSTR. MODUS LEISTUNG

IMPLANT PREP

INSTR.	MODUS	LEISTUNG
IM1S	BONE	SPECIAL*
IM1 AL	IMPL	IMPLANT
IM2A	IMPL	IMPLANT
IM2A-15	IMPL	IMPLANT
IM2P	IMPL	IMPLANT
IM2P-15	IMPL	IMPLANT
IM2.8A	IMPL	IMPLANT
IM2.8P	IMPL	IMPLANT
IM3A	IMPL	IMPLANT
IM3A -15	IMPL	IMPLANT
IM3P	IMPL	IMPLANT
IM3P-15	IMPL	IMPLANT
IM3.4A	IMPL	IMPLANT
IM3.4P	IMPL	IMPLANT
IM4A	IMPL	IMPLANT
IM4P	IMPL	IMPLANT
P2-3	IMPL	IMPLANT
P3-4	IMPL	IMPLANT

→ INSTR. MODUS LEISTUNG

OSTEOTOMY

INSTR.	MODUS	LEISTUNG
OT1	BONE	SPONGIOUS / CORTICAL
OT1A	BONE	SPONGIOUS / CORTICAL
OT2	BONE	SPONGIOUS / CORTICAL
OT4	BONE	SPONGIOUS / CORTICAL
OT5	BONE	SPONGIOUS / CORTICAL
OT5A	BONE	SPONGIOUS / CORTICAL
OT5B	BONE	SPONGIOUS / CORTICAL
OT6	BONE	SPONGIOUS / CORTICAL
OT7	BONE	SPONGIOUS / CORTICAL
OT7A	BONE	SPONGIOUS / CORTICAL
OT75-3	BONE	SPECIAL*
OT75-4	BONE	SPECIAL*
OT7-20	BONE	SPONGIOUS / CORTICAL
OT8L	BONE	SPONGIOUS / CORTICAL
OT8R	BONE	SPONGIOUS / CORTICAL
OT9	BONE	SPONGIOUS / CORTICAL
OT11	BONE	SPONGIOUS / CORTICAL
OT12	BONE	SPONGIOUS / CORTICAL
OT12S	BONE	SPECIAL*
OT13	BONE	SPONGIOUS / CORTICAL
OT14	BONE	SPONGIOUS / CORTICAL
SLO-H	BONE	SPONGIOUS / CORTICAL
PL1	BONE	SPONGIOUS / CORTICAL
PL2	BONE	SPONGIOUS / CORTICAL
PL3	BONE	SPONGIOUS / CORTICAL

OSTEOPLASTY

INSTR.	MODUS	LEISTUNG
OP1	BONE	SPONGIOUS / CORTICAL
OP2	BONE	SPONGIOUS / CORTICAL
OP3	BONE	SPONGIOUS / CORTICAL
OP3A	BONE	SPONGIOUS / CORTICAL
OP4	BONE	SPONGIOUS / CORTICAL
OP5	ROOT	PERIO
OP5A	ROOT	PERIO
	BONE	SPECIAL
OP6	ROOT	PERIO
OP7	BONE	SPONGIOUS / CORTICAL
OP8	ROOT	PERIO
	BONE	SPECIAL
OP9	BONE	SPONGIOUS / CORTICAL
SLC	BONE	SPONGIOUS / CORTICAL

SINUS MEMBRANE ELEVATION

INSTR.	MODUS	LEISTUNG
EL1	ROOT	ENDO*
EL2	ROOT	ENDO*
EL3	ROOT	ENDO*
SLS	BONE	SPECIAL*

→ INSTR. MODUS LEISTUNG

SLE1	BONE	SPECIAL*
SLE2	BONE	SPECIAL*

PERIOSTEUM

PR1	BONE	SPONGIOUS / CORTICAL
PR2	BONE	SPONGIOUS / CORTICAL

ENDO RETRO

EN1	ROOT	ENDO*
EN2	ROOT	ENDO*
EN3	ROOT	ENDO*
EN4	ROOT	ENDO*
EN5R	ROOT	ENDO*
EN5L	ROOT	ENDO*
EN6R	ROOT	ENDO*
EN6L	ROOT	ENDO*

EXTRACTION

EX1	BONE	SPONGIOUS / CORTICAL
EX2	BONE	SPONGIOUS / CORTICAL
EX3	BONE	SPONGIOUS / CORTICAL
EXL1	BONE	CORTICAL
EXL2	BONE	CORTICAL
EXL3	BONE	CORTICAL

EXPLANTATION

EXP3-R	BONE	SPECIAL / SPONGIOUS / CORTICAL
EXP3-L	BONE	SPECIAL / SPONGIOUS / CORTICAL
EXP4-R	BONE	SPECIAL / SPONGIOUS / CORTICAL
EXP4-L	BONE	SPECIAL / SPONGIOUS / CORTICAL

PERIO

PP1	ROOT	PERIO
PS1	ROOT	PERIO
PS2	ROOT	PERIO
PS6	ROOT	PERIO
PP10	ROOT	PERIO
PP11	ROOT	PERIO
PP12	ROOT	PERIO

IMPLANT CLEANING

ICP + IC1	ROOT	ENDO / PERIO
-----------	------	--------------

RESTORATIVE

DB2	ROOT	PERIO
	BONE	SPECIAL

* maximal zulässige Leistung

KORREKTE EINSTELLUNGEN für die Instrumente



PIEZOSURGERY® II

→ INSTR. MODUS LEISTUNG**

IMPLANT PREP

IM1S	BONE	SPECIAL*
IM1 AL	BONE	3 / 2 / 1
IM2A	BONE	3 / 2 / 1
IM2A-15	BONE	3 / 2 / 1
IM2P	BONE	3 / 2 / 1
IM2P-15	BONE	3 / 2 / 1
IM2.8A	BONE	3 / 2 / 1
IM2.8P	BONE	3 / 2 / 1
IM3A	BONE	3 / 2 / 1
IM3A -15	BONE	3 / 2 / 1
IM3P	BONE	3 / 2 / 1
IM3P-15	BONE	3 / 2 / 1
IM3.4A	BONE	3 / 2 / 1
IM3.4P	BONE	3 / 2 / 1
IM4A	BONE	3 / 2 / 1
IM4P	BONE	3 / 2 / 1
P2-3	BONE	3 / 2 / 1
P3-4	BONE	3 / 2 / 1

→ INSTR. MODUS LEISTUNG**

OSTEOTOMY

OT1	BONE	3 / 2 / 1
OT1A	BONE	3 / 2 / 1
OT2	BONE	3 / 2 / 1
OT4	BONE	3 / 2 / 1
OT5	BONE	3 / 2 / 1
OT5A	BONE	3 / 2 / 1
OT5B	BONE	3 / 2 / 1
OT6	BONE	3 / 2 / 1
OT7	BONE	3 / 2 / 1
OT7A	BONE	3 / 2 / 1
OT7S-3	BONE	SPECIAL*
OT7S-4	BONE	SPECIAL*
OT7-20	BONE	3 / 2 / 1
OT8L	BONE	3 / 2 / 1
OT8R	BONE	3 / 2 / 1
OT9	BONE	3 / 2 / 1
OT11	BONE	3 / 2 / 1
OT12	BONE	3 / 2 / 1
OT12S	BONE	SPECIAL*
OT13	BONE	3 / 2 / 1
OT14	BONE	3 / 2 / 1
SLO-H	BONE	3 / 2 / 1
PL1	BONE	3 / 2 / 1
PL2	BONE	3 / 2 / 1
PL3	BONE	3 / 2 / 1

OSTEOPLASTY

OP1	BONE	3 / 2 / 1
OP2	BONE	3 / 2 / 1
OP3	BONE	3 / 2 / 1
OP3A	BONE	3 / 2 / 1
OP4	BONE	3 / 2 / 1
OP5	ROOT	PERIO
OP5A	ROOT	PERIO
	BONE	SPECIAL
OP6	ROOT	PERIO
OP7	BONE	3 / 2 / 1
OP9	BONE	3 / 2 / 1
SLC	BONE	3 / 2 / 1

SINUS MEMBRANE ELEVATION

EL1	ROOT	ENDO*
EL2	ROOT	ENDO*
EL3	ROOT	ENDO*
SLS	BONE	SPECIAL 1
SLE1	BONE	SPECIAL 1
SLE2	BONE	SPECIAL 1

→ INSTR. MODUS LEISTUNG**

PERIOSTEUM

PR1	BONE	3 / 2 / 1
PR2	BONE	3 / 2 / 1

ENDO RETRO

EN1	ROOT	ENDO*
EN2	ROOT	ENDO*
EN3	ROOT	ENDO*
EN4	ROOT	ENDO*
EN5R	ROOT	ENDO*
EN5L	ROOT	ENDO*
EN6R	ROOT	ENDO*
EN6L	ROOT	ENDO*

EXTRACTION

EX1	BONE	3 / 2 / 1
EX2	BONE	3 / 2 / 1
EX3	BONE	3 / 2 / 1
EXL1	BONE	1
EXL2	BONE	1
EXL3	BONE	1

EXPLANTATION

EXP3-R	BONE	SPECIAL / 3 / 2 / 1
EXP3-L	BONE	SPECIAL / 3 / 2 / 1
EXP4-R	BONE	SPECIAL / 3 / 2 / 1
EXP4-L	BONE	SPECIAL / 3 / 2 / 1

PERIO

PP1	ROOT	PERIO
PS1	ROOT	PERIO
PS2	ROOT	PERIO
PS6	ROOT	PERIO
PP10	ROOT	PERIO
PP11	ROOT	PERIO
PP12	ROOT	PERIO

IMPLANT CLEANING

ICP + IC1	ROOT	ENDO / PERIO
-----------	------	--------------

RESTORATIVE

DB2	ROOT	PERIO
	BONE	SPECIAL

* maximal zulässige Leistung

** Leistung: 1 = max 2 = med 3 = min



PIEZOSURGERY®

→ INSTR. MODUS LEISTUNG

IMPLANT PREP

INSTR.	MODUS	LEISTUNG
IM1S	BOOSTED	C
IM1 AL	BOOSTED	C
IM2A	BOOSTED	C
IM2A-15	BOOSTED	C
IM2P	BOOSTED	C
IM2P-15	BOOSTED	C
IM2.8A	BOOSTED	C
IM2.8P	BOOSTED	C
IM3A	BOOSTED	C
IM3A-15	BOOSTED	C
IM3P	BOOSTED	C
IM3P-15	BOOSTED	C
IM3.4A	BOOSTED	C
IM3.4P	BOOSTED	C
IM4A	BOOSTED	C
IM4P	BOOSTED	C
P2-3	BOOSTED	C
P3-4	BOOSTED	C

→ INSTR. MODUS LEISTUNG

OSTEOTOMY

INSTR.	MODUS	LEISTUNG
OT1	BOOSTED	C
OT1A	BOOSTED	C
OT2	BOOSTED	C
OT4	BOOSTED	C
OT5	BOOSTED	C
OT5A	BOOSTED	C
OT5B	BOOSTED	C
OT6	BOOSTED	C
OT7	BOOSTED	C
OT7A	BOOSTED	C
OT7S-3	BOOSTED	C
OT7S-4	BOOSTED	C
OT7-20	BOOSTED	C
OT8L	BOOSTED	C
OT8R	BOOSTED	C
OT9	BOOSTED	C
OT11	BOOSTED	C
OT12	BOOSTED	C
OT12S	BOOSTED	C
OT13	BOOSTED	C
OT14	BOOSTED	C
SLO-H	BOOSTED	C
PL1	BOOSTED	C
PL2	BOOSTED	C
PL3	BOOSTED	C

OSTEOPLASTY

INSTR.	MODUS	LEISTUNG
OP1	BOOSTED	C
OP2	BOOSTED	C
OP3	BOOSTED	C
OP3A	BOOSTED	C
OP4	BOOSTED	C
OP5	HIGH	2-3
OP5A	HIGH	2-3
OP6	ROOT	2-3
OP7	BOOSTED	C
OP9	BOOSTED	C
SLC	BOOSTED	C

SINUS MEMBRANE ELEVATION

INSTR.	MODUS	LEISTUNG
EL1	LOW	1
EL2	LOW	1
EL3	LOW	1
SLS	BOOSTED	C
SLE1	BOOSTED	C
SLE2	BOOSTED	C

→ INSTR. MODUS LEISTUNG

PERIOSTEUM

INSTR.	MODUS	LEISTUNG
PR1	BOOSTED	C
PR2	BOOSTED	C

ENDO RETRO

INSTR.	MODUS	LEISTUNG
EN1	LOW	1
EN2	LOW	1
EN3	LOW	1
EN4	LOW	1
EN5R	LOW	1
EN5L	LOW	1
EN6R	LOW	1
EN6L	LOW	1

EXTRACTION

INSTR.	MODUS	LEISTUNG
EX1	BOOSTED	C
EX2	BOOSTED	C
EX3	BOOSTED	C
EXL1	BOOSTED	C
EXL2	BOOSTED	C
EXL3	BOOSTED	C

EXPLANTATION

INSTR.	MODUS	LEISTUNG
EXP3-R	BOOSTED	C
EXP3-L	BOOSTED	C
EXP4-R	BOOSTED	C
EXP4-L	BOOSTED	C

PERIO

INSTR.	MODUS	LEISTUNG
PP1	HIGH	2-3
PS1	HIGH	2-3
PS2	HIGH	2-3
PS6	HIGH	2-3
PP10	HIGH	2-3
PP11	HIGH	2-3
PP12	HIGH	2-3

IMPLANT CLEANING

INSTR.	MODUS	LEISTUNG
ICP + IC1	HIGH	2-3
	LOW	1

RESTORATIVE

INSTR.	MODUS	LEISTUNG
DB2	HIGH	2-3
	BOOSTED	A



SEQUENZ

der Instrumente für die Implantatbettaufbereitung

PIEZOSURGERY® IMPLANTATBETTAUFBEREITUNG – ABFOLGE DER INSTRUMENTE

→ IMPLANTATE 3.2 – 3.3		→ IMPLANTATE 3.7 – 3.8		→ IMPLANTATE 4.0 – 4.1		→ IMPLANTATE 4.8 – 5.0	
INSTRUMENTEN-ABFOLGE	KNOCHEN QUALITÄT	INSTRUMENTEN-ABFOLGE	KNOCHEN QUALITÄT	INSTRUMENTEN-ABFOLGE	KNOCHEN QUALITÄT	INSTRUMENTEN-ABFOLGE	KNOCHEN QUALITÄT
IM1S		IM1S		IM1S		IM1S	
IM2	L	IM2		IM2		IM2	
P2-3*		P2-3*		P2-3*		P2-3*	
IM2.8	M	IM2.8	L	IM3	L	IM3	
IM3	H	IM3	M	P3-4*		P3-4*	
		P3-4*		IM3.4	M	IM4	LM
		IM3.4	H	GEWINDE-SCHNEIDER	H	GEWINDE-SCHNEIDER	H

L	niedrige Knochendichte
M	mittlere Knochendichte
H	hohe Knochendichte

* nur krestale Kortikalis

mectron Deutschland Vertriebs GmbH,
Waltherstr. 80/2001, 51069 Köln,
tel +49 221 492015 0, fax +49 221 492015 29

→ www.mectron.de oder info@mectron.de

mectron s.p.a.,
via Loreto 15/A, 16042 Carasco (Ge), Italia,
tel +39 0185 35361, fax +39 0185 351374

→ www.mectron.com oder mectron@mectron.com



© Copyright mectron Deutschland Vertriebs GmbH
Alle Rechte vorbehalten. Text, Bilder und Grafiken der mectron-Broschüren unterliegen dem Schutz des Urheberrechts und anderer Schutzgesetze. Ohne schriftliche Zustimmung der mectron Deutschland Vertriebs GmbH dürfen die Inhalte nicht zu kommerziellen Zwecken kopiert, verbreitet, verändert oder Dritten zugänglich gemacht werden.

Die folgenden Produkte sind unter MDR 2017/745 registriert. Aus grafischen Gründen kann die Darstellung der Produktnamen unterschiedlich sein. Die registrierten Produktnamen entsprechen den folgenden:

- PIEZOSURGERY touch
- PIEZOSURGERY white
- PIEZOSURGERY® *touch*
- PIEZOSURGERY® *white*